

**ТЕЛЕВИЗОРЫ ЦВЕТНОГО  
ИЗОБРАЖЕНИЯ  
ЖИДКОКРИСТАЛЛИЧЕСКИЕ (LED)  
(LED ЖК-телевизоры со встроенным  
цифровым ТВ-тюнером)**

**Руководство по эксплуатации  
с гарантийным талоном**  
прочитайте внимательно перед эксплуатацией

<b>ВВЕДЕНИЕ</b>		<b>ФУНКЦИОНАЛЬНЫЕ ВОЗМОЖНОСТИ</b>	
Инструкция по мерам безопасности	1	Использование меню	9
Цифровой DVB-T/T2-тюнер	2	Настройка каналов	9
Особенности	2	Настройка изображения	9
Комплектация	2	Настройка звука	10
		Настройка времени	10
<b>ОБЗОР УСТРОЙСТВА</b>		Установки	10
Общий вид панелей управления	3	Функция PVR	10
Установка батареек в пульт дистанционного управления	4	Функция «ТАЙМШИФТ»	11
Использование пульта дистанционного управления	4	Блокировка	11
Пульт дистанционного управления	5		
		<b>HD-МЕДИАПЛЕЕР</b>	
<b>ПОДКЛЮЧЕНИЕ</b>		Приложение	12
Подключение к спутниковым ресиверам, цифровым телевизионным тюнерам и к цифровому устройству (игровая приставка, DVD-плеер и т.п.)	6	Технические характеристики встроенного HD-медиаплеера	12
Подключение к персональному компьютеру и к усилителю	6		
Подключение наушников и антенного кабеля	6	<b>ПРОЧЕЕ</b>	
		HDMI	13
<b>ОСНОВНЫЕ ОПЕРАЦИИ</b>		Критерии определения неисправности ЖК-матрицы телевизора	13
Включение	7	Поддерживаемые типы сигнала видеокарты персонального компьютера	13
Приветствие	7	Поиск неисправностей	14
Выбор источника сигнала	7	Полезные примечания	14
Регулировка громкости	7	Информация о сертификате соответствия	14
Временное отключение громкости	7	Технические характеристики	15
Переключение настроенных каналов	7	Сервисное обслуживание	16
Вывод информации о текущем источнике сигнала	7	Информация об энергопотреблении	18
EPG	7		
Список каналов	8	<b>СХЕМА СБОРКИ ПОДСТАВКИ</b>	21
Телетекст	8		

## ИНСТРУКЦИЯ ПО МЕРАМ БЕЗОПАСНОСТИ

**Символ опасности**

Напоминание пользователю о высоком напряжении.

**Символ предупреждения**

Напоминание пользователю о проведении всех действий в соответствии с инструкцией.

**ПРЕДУПРЕЖДЕНИЯ:**

- Перед использованием устройства внимательно ознакомьтесь с настоящим руководством. Сохраните его для использования в будущем.
- Никогда самостоятельно не вскрывайте устройство, это может стать причиной поражения электрическим током и лазерным лучом, привести к выходу устройства из строя и аннулирует гарантийные обязательства производителя. Для ремонта и технического обслуживания обращайтесь только к квалифицированным специалистам.
- Для электропитания устройства используйте электросеть с надлежащими характеристиками.
- Подключайте устройство только к предназначенным для этого аудиовидеокомпонентам и предназначенными для этого соединительными кабелями.
- Не подвергайте устройство воздействию прямых солнечных лучей, низких и высоких температур, повышенной влажности. Избегайте резких перепадов температуры и влажности.
- Не устанавливайте на устройство посторонние предметы. Оберегайте устройство от ударов, падений, вибрации и иных механических воздействий. Помните – экран устройства хрупок и может быть поврежден даже незначительным усилием.
- Не закрывайте вентиляционные отверстия на задней панели устройства и не устанавливайте его в местах, где нормальное охлаждение устройства во время работы невозможно. Рекомендуем оставлять не менее 10 см свободного пространства вокруг устройства для лучшей вентиляции.
- Устанавливайте устройство только на твердой ровной поверхности, используйте подставку и набор крепежных элементов, входящих в комплект поставки. При установке на вращающемся основании или кронштейне следите, чтобы кабель питания не натягивался и оставался свободен для доступа на случай необходимости быстрого отключения кабеля питания от сети электропитания. Штепсельная вилка должна оставаться легкодоступной для доступа на случай необходимости быстрого отключения от сети электропитания.
- Во избежание повреждений надежно закрепите аппарат на стене в соответствии с требованиями инструкции по установке.
- При монтаже устройства на стену используйте только специальные крепления и кронштейны, учитывая вес и размер устройства, во избежание получения травм и повреждения устройства. В случае необходимости обратитесь к квалифицированным специалистам.
- Не используйте при чистке устройства абразивные материалы и органические соединения (алкоголь, бензин и т. д.). Для чистки корпуса устройства допускается

**ВНИМАНИЕ:**

ВО ИЗБЕЖАНИЕ ПОВРЕЖДЕНИЯ, ВОЗГОРАНИЯ УСТРОЙСТВА ИЛИ ПОРАЖЕНИЯ ЭЛЕКТРИЧЕСКИМ ТОКОМ НЕ ДОПУСКАЙТЕ ПОПАДАНИЯ УСТРОЙСТВА ПОД ДОЖДЬ ИЛИ ЭКСПЛУАТАЦИИ ЕГО В УСЛОВИЯХ ПОВЫШЕННОЙ ВЛАЖНОСТИ.

- использование небольшого количества нейтрального моющего средства с последующей протиркой сухой мягкой тканью. Для чистки экрана используйте сухую мягкую ткань или специальные салфетки, предназначенные для LCD-мониторов. Никогда не наносите жидкость непосредственно на экран устройства!
- Отключайте устройство от сети электропитания и от кабеля телевизионной антенны, если не собираетесь пользоваться им длительное время, или перед грозой. Не прикасайтесь во время грозы к устройству, сетевому шнуру или кабелю антенны!
- Вынимайте батарейки из пульта дистанционного управления, если не собираетесь пользоваться им длительное время.
- Просмотр телепередач рекомендуется проводить при положении регулятора громкости телевизора не более 1/2 от максимального уровня. Длительное прослушивание на более высоком уровне громкости может привести к ухудшению слуха.
- Если в течение длительного времени изображение на экране телевизора остается неподвижным, то на матрице могут возникнуть остаточные изображения, т. н. «эффект статичных изображений».
- Время выдержки телевизора при комнатной температуре до включения питания после транспортирования или хранения при пониженной температуре окружающей среды должно быть не менее 5 часов.
- Использование телевизора предполагает просмотр постоянно меняющегося изображения, занимающего всю площадь экрана.

Все иллюстрации, приведенные в данной инструкции, являются схематическими изображениями объектов и могут отличаться от их реального внешнего вида.

**ВНИМАНИЕ!** Во избежание недоразумений убедительно просим вас внимательно изучить «Руководство по эксплуатации изделия» и условия гарантийных обязательств, проверить правильность заполнения гарантийного талона. Гарантийный талон действителен только при наличии правильно и четко указанных: модели, серийного номера изделия, даты покупки, четких печатей фирмы-продавца, подписи покупателя. Серийный номер и модель изделия должны соответствовать указанным в гарантийном талоне. При нарушении этих условий, а также в случае, когда данные, указанные в гарантийном талоне, изменены или стерты, талон признается недействительным.

LED ЖК-телевизор со встроенным цифровым ТВ-тюнером — это электронное устройство для приема и отображения изображения и звука, передаваемых по беспроводным каналам, и сигналов от устройств воспроизведения видеосигнала, со встроенным цифровым тюнером. Устройство предназначено для личных, семейных, домашних и иных нужд, не связанных с осуществлением предпринимательской деятельности.

## ЦИФРОВОЙ DVB-T/T2-ТЮНЕР

Ваш телевизор оснащен цифровым DVB-T/T2-тюнером, позволяющим принимать передачи эфирного наземного цифрового телевидения и радио, а также принимать цифровой сигнал, передающийся через кабельные сети (DVB-C). DVB-T/T2-тюнер декодирует цифровые сигналы в форматах MPEG-2 и MPEG-4. Телевизионные каналы и радиостанции, передаваемые в одном частотном радиоканале, сформированы в мультиплекс. В состав мультиплекса могут входить как общегосударственные, так и региональные каналы. Телевизор обладает функцией PVR – цифровой видеозаписи. Это позволяет записывать телевизионные программы, в том числе установить таймер записи на нужное время, и использовать функцию «ТаймШифт» – включение паузы во время эфира. PVR дает возможность просмотреть в удобное время не только записанные телевизионные передачи, но и видеофайлы и фотографии, а также слушать музыку. Для работы функции PVR необходимо подключить к телевизору USB-носитель. Прием сигналов цифрового телевидения и радио возможен только при наличии передач в цифровом стандарте DVB-T/T2. Проверьте, что в вашем регионе ведется цифровое вещание и место приема входит в зону обслуживания передающего центра. Прием сигнала в формате DVB-C возможен только при условии, что ваш оператор кабельного телевидения осуществляет передачу данного сигнала. Телевизор обеспечивает прием сигналов только открытого, некодированного цифрового вещания. Для приема цифрового эфирного сигнала в зоне уверенного приема вам понадобится антенна дециметрового (DMB) диапазона. Выбор антенны зависит от условий приема, расположенных вокруг зданий, рельефа местности и т.п. Необходимо применять эффективные комнатные антенны с усилителем либо использовать наружные антенны. Из-за большей высоты размещения и больших размеров использование наружных антенн всегда предпочтительнее комнатных. Для правильного выбора антенны можно обратиться за помощью в офис передающей компании цифрового телевидения вашего региона. Существующую антенну, на которую ведется прием дециметровых каналов аналогового эфирного телевидения, можно использовать и для приема сигналов цифрового вещания. Обратите внимание, что коллективная антенна кабельного телевидения для приема сигналов цифрового эфирного телевидения может не подойти, поскольку сигнал в нее поступает с районной телевизионной студии и эфирные сигналы цифрового телевидения в кабельной сети отсутствуют. Не является недостатком товара

неудовлетворительное качество приема сигнала цифрового вещания в случае отсутствия достаточного уровня сигнала в подключенном к телевизору антенном кабеле, эксплуатации телевизора в зоне со сложной помеховой ситуацией, на границе или вне зоны устойчивого приема радиосигнала телевидения, в т.ч. из-за особенностей ландшафта местности и ее застройки.

## ОСОБЕННОСТИ

### Оснащение

- Высококачественная цветная TFT-матрица со светодиодной подсветкой
- Собственное разрешение матрицы 1920x1080\*
- 3 цифровых аудиовидеоинтерфейса HDMI\*\*
- Разъем VGA
- Аудиовход PC AUDIO
- Композитный аудиовидеоход
- Цифровой коаксиальный аудиовход
- Компонентный аудиовидеоход
- Разъем для подключения наушников
- CI-слот
- USB2.0-порт для воспроизведения HD-видео, аудиофайлов и фотографий с внешних USB-совместимых устройств
- Русифицированное меню
- Совместимость с настенными креплениями стандарта VESA
- Настройка цветовой температуры
- Регулировка тембра, баланса акустической системы
- Предустановленные настройки звука

### Режим телевизора

- Чувствительный DVB-T/T2-тюнер, обеспечивающий уверенный прием аналоговых и цифровых каналов
- Встроенный тюнер для приема цифрового сигнала стандарта DVB-C
- Встроенный тюнер для приема цифрового спутникового сигнала стандарта DVB-S2\*\*
- Функция автоматического и ручного поиска каналов
- Поддержка NICAM стерео
- Функция телетекста
- Регулировка яркости и контрастности, предустановленные настройки изображения
- Современные методы шумоподавления

### Режим монитора персонального компьютера

- Широкий диапазон поддерживаемых разрешений
- Регулировка частоты и фазы

## КОМПЛЕКТАЦИЯ

ЖК-телевизор.....	1 шт.
Пульт дистанционного управления .....	2 шт.**
Батарейка AAA .....	4 шт.**
Подставка для телевизора.....	1 компл.
Комплект крепежных элементов .....	1 шт.
Переходник YPbPr/AV .....	1 компл.
Руководство по эксплуатации с гарантийным талоном.....	1 шт.

\* Кроме моделей 32LEM-1027/TS2C, 39LEM-1027/TS2C.

\*\* Кроме модели 22LEM-1027FT2C.

## ОБЩИЙ ВИД ПАНЕЛЕЙ УПРАВЛЕНИЯ\*

Для модели 22LEM-1027/FT2C.

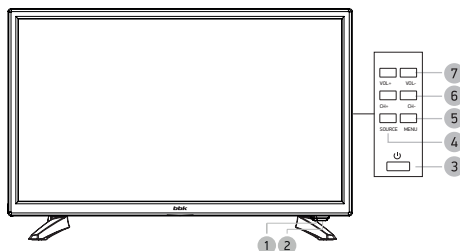

Для моделей 32LEM-1027/TS2C, 39LEM-1027/TS2C, 42LEM-1027/FTS2C, 50LEM-1027/FTS2C.

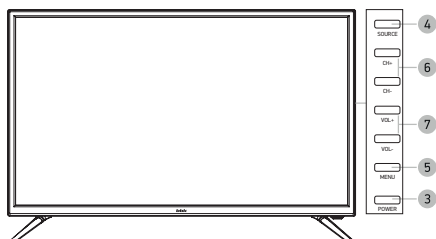

- 1 Датчик инфракрасного излучения пульта ДУ
- 2 Индикатор питания
- 3 Клавиша
- 4 Клавиша выбора источника сигнала
- 5 Клавиша вызова основного меню телевизора
- 6 Клавиши VOL+/-  
Увеличение/уменьшение уровня громкости.
- 7 Клавиши CH+/-  
Переключение каналов.

Для модели 22LEM-1027/T2C.

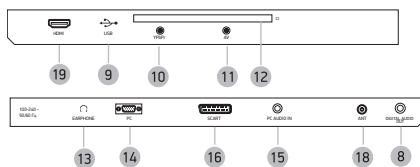

Для моделей 32LEM-1027/TS2C, 39LEM-1027/TS2C, 42LEM-1027/FTS2C, 50LEM-1027/FTS2C.

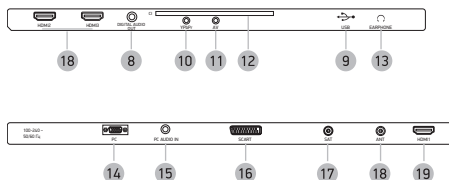

- 8 DIGITAL AUDIO OUT  
Разъем коаксиального цифрового аудиовыхода.
- 9 USB 2.0-порт
- 10 Разъем YPrPb  
Компонентный видеовход.
- 11 Аудиовидеовход AV
- 12 CI-слот  
Предназначен для подключения модуля условного доступа.
- 13 Разъем   
Разъем для подключения наушников.
- 14 Разъем PC для подключения к компьютеру
- 15 Разъем PC AUDIO IN  
Предназначен для подключения внешнего источника.
- 16 Разъем SCART
- 17 Разъем для подключения спутниковой антенны
- 18 Разъем для подключения TV-антенны

\* На рисунках схематично изображены передние панели телевизоров соответствующих серий.

**19 Разъемы HDMI**

Интерфейсы для передачи сигнала высокой четкости.

**УСТАНОВКА БАТАРЕЕК В ПУЛЬТ ДИСТАНЦИОННОГО УПРАВЛЕНИЯ**

1. Откройте крышку на задней поверхности пульта дистанционного управления.
2. Установите батарейки, соблюдая полярность. Закройте крышку.

**ПРЕДУПРЕЖДЕНИЯ:**

- При неправильной установке литиевых батарей возможен взрыв.
- Батареи заменять батареями того же или аналогичного типа.

**ИСПОЛЬЗОВАНИЕ ПУЛЬТА ДИСТАНЦИОННОГО УПРАВЛЕНИЯ**

При использовании пульта дистанционного управления убедитесь, что угол отклонения пульта от воображаемого перпендикуляра к датчику инфракрасных лучей на передней панели не превышает 30 градусов и расстояние устройства не превышает 5 метров.

**ПРЕДУПРЕЖДЕНИЯ:**

- Избегайте попадания прямых солнечных лучей на датчик инфракрасных лучей на передней панели устройства.
- Своевременно заменяйте батарейки в пульте дистанционного управления.
- Не роняйте пульт дистанционного управления и старайтесь оберегать его от воздействия влаги.

Общий вид передней панели телевизора

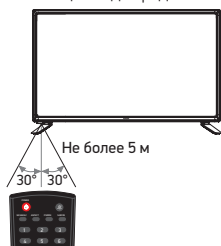

## ПУЛЬТ ДИСТАНЦИОННОГО УПРАВЛЕНИЯ

- 1 **Кнопка**  Рабочий режим/режим ожидания.
- 2 **Кнопка ASPECT**  
Выбор формата изображения.
- 3 **Кнопка NICAM/A2**
- 4 **Цифровые клавиши**
- 5 **Кнопка CH.LIST**  
Отображение списка каналов.
- 6 **Кнопка DISPLAY**  
Отображение информации о канале/источнике сигнала.
- 7 **Кнопки RED/GREEN/YELLOW/BLUE**  
Действуют в соответствии с информацией на экране.
- 8 **Кнопка SLEEP**  
Установка таймера сна.
- 9 **Кнопки направления (ВВЕРХ, ВНИЗ, ВЛЕВО, ВПРАВО)**
- 10 **Кнопка MENU**  
Вызов меню настройки телевизора.
- 11 **Кнопка SUBTITLE**  
Изменение языка субтитров.
- 12 **Кнопка CH +/-**  
Переключение каналов.
- 13 **Кнопка T.SHIFT**  
Функция «ТаймШифт».
- 14 **Кнопка HOLD/II**  
Задержка страниц в режиме телетекста/  
воспроизведение/пауза.
- 15 **Кнопка ■**  
Остановка воспроизведения.
- 16 **Кнопка ◀**  
Воспроизведение с предыдущего трека.
- 17 **Кнопка TEXT**  
Включение/выключение режима телетекста.
- 18 **Кнопка AUDIO**  
Выбор доступного языка/аудиоканала программы.
- 19 **Кнопка TV/USB**  
Переключение источника сигнала TB/USB.
- 20 **Кнопка EPG**  
Отображение информации о программе в режиме DTV.
- 21 **Кнопка INDEX**  
Отображение списка записей PVR/отображение  
основной страницы телетекста.
- 22 **Кнопка FAV**  
Список любимых каналов в режиме ATV/DTV.
- 23 **Кнопка S.PAGE/▶▶**  
Выбор подстраницы в режиме телетекста/  
воспроизведение с последующего трека.
- 24 **Кнопка SIZE/▶▶**  
Управление форматом ввода данных в режиме  
телетекста/ускоренное воспроизведение вперед.
- 25 **Кнопка REVEAL/◀◀**  
Отображение «скрытых» страниц телетекста/ускоренное  
воспроизведение назад.
- 26 **Кнопка VOL +/-**  
Увеличение/уменьшение уровня громкости.
- 27 **Кнопка EXIT**  
Выход или переход на предыдущий уровень меню.
- 28 **Кнопка ENTER**  
Выбор и подтверждение в режиме отображения меню.
- 29 **Кнопка SOURCE**  
Выбор источника сигнала.
- 30 **Кнопка FREEZE**  
Финксирование картинок.

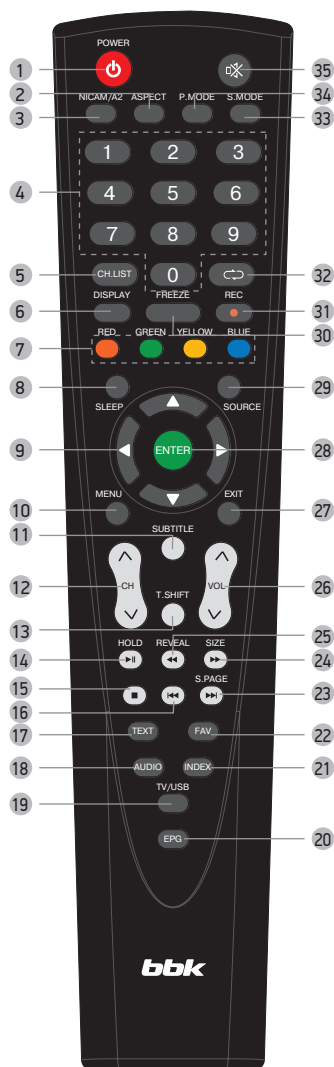

- 31 **Кнопка REC**  
Запись PVR.
- 32 **Кнопка**  Переключение на предыдущий просматриваемый канал.
- 33 **Кнопка S.MODE**  
Выбор предустановленных настроек звука.
- 34 **Кнопка P.MODE**  
Выбор предустановленных настроек изображения.
- 35 **Кнопка MUTE**  
Включение/выключение звука.

## ПОДКЛЮЧЕНИЕ К СПУТНИКОВЫМ РЕСИВЕРАМ, ЦИФРОВЫМ ТЕЛЕВИЗИОННЫМ ТЮНЕРАМ И ЦИФРОВОМУ УСТРОЙСТВУ (ИГРОВАЯ ПРИСТАВКА, DVD-ПЛЕЕР И Т.П.)

### ВНИМАНИЕ!

- Перед подключением убедитесь, что все компоненты выключены.
- Внимательно прочитайте инструкцию по подключению.

### Метод А

Для подключения композитного видеосигнала и аудиосигнала используйте соответствующий AV-переходник для подключения к разъему AV на боковой панели телевизора.

### Метод В

Для просмотра каналов высокого разрешения с внешнего спутникового ресивера используйте разъем HDMI для подключения к телевизору.

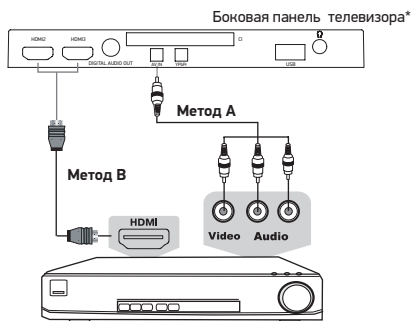

Спутниковый ресивер / Цифровой телевизионный тюнер

## ПОДКЛЮЧЕНИЕ К ПЕРСОНАЛЬНОМУ КОМПЬЮТЕРУ И К УСИЛИТЕЛЮ

### ВНИМАНИЕ!

- Перед подключением убедитесь, что все устройства выключены.

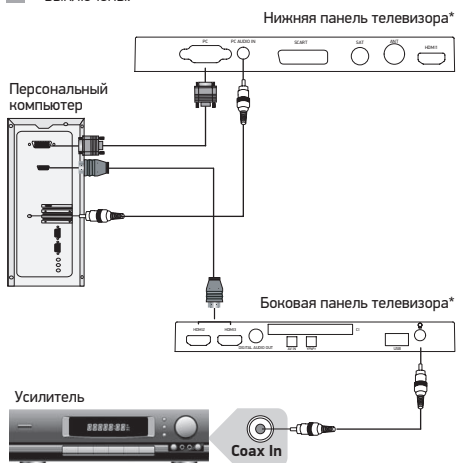

## ПОДКЛЮЧЕНИЕ НАУШНИКОВ И АНТЕННОГО КАБЕЛЯ

### ВНИМАНИЕ!

- Перед подключением убедитесь, что все устройства выключены.

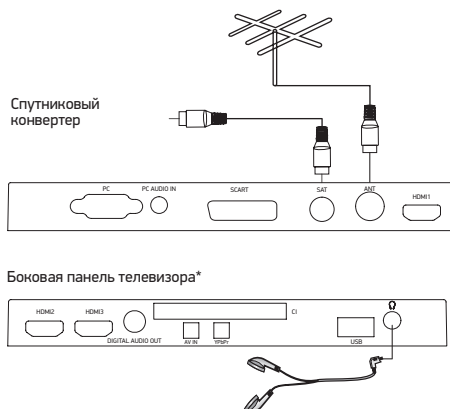

\* На рисунке схематично изображены панели телевизора 50LEM-1027/FTS2C.



Данное устройство обеспечивает прием цифровых и аналоговых телеканалов, позволяет осуществлять автоматический, ручной и точный поиск телевизионных каналов. Встроенный тюнер поддерживает воспроизведение стереозвuka, передаваемого в системе NICAM.

## ВКЛЮЧЕНИЕ

Нажмите клавишу POWER на пульте дистанционного управления, чтобы включить телевизор. Если на телевизоре нет какого-либо изображения, пожалуйста, проверьте все соединения. Нажмите клавишу POWER еще раз, чтобы перевести телевизор в режим ожидания. Выключите электропитание телевизора, если вы не собираетесь пользоваться им в течение длительного периода времени.

## ПРИВЕТСТВИЕ

При включении телевизора впервые или включении после сброса настроек на заводские появится следующее меню.

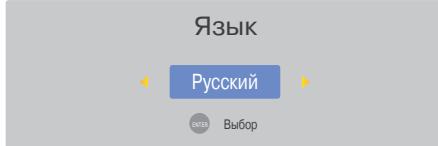

Выберите язык, режим изображения, тип вещания, тип тюнера и нажмите ENTER на ПДУ.

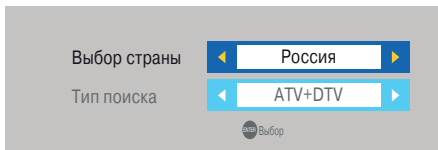

После окончания автонастройки программ на экране телевизора отобразится первый найденный канал.

## ВЫБОР ИСТОЧНИКА СИГНАЛА

1. Нажмите клавишу SOURCE – на экране отобразится меню выбора источника сигнала.
2. Клавишами ▲ / ▼ выберите желаемый источник сигнала.
3. Нажмите клавишу ENTER для подтверждения.

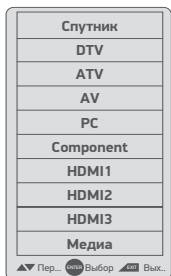

## РЕГУЛИРОВКА ГРОМКОСТИ

Нажмите клавишу VOL +/- для уменьшения или увеличения громкости.

\* Изображение меню является схематичным и может не совпадать с реальным.

## ВНИМАНИЕ!

- Просмотр телепередач рекомендуется проводить при положении регулятора громкости телевизора не более 1/2 от максимального уровня. Длительное прослушивание на более высоком уровне громкости может привести к ухудшению слуха, а также к выходу из строя громкоговорителей телевизора.

## ВРЕМЕННОЕ ОТКЛЮЧЕНИЕ ГРОМКОСТИ

1. Нажмите клавишу для временного отключения звука.
2. Нажмите клавишу вновь или VOL +/- для включения звука.

## ПЕРЕКЛЮЧЕНИЕ НАСТРОЕННЫХ КАНАЛОВ

1. Для последовательного переключения предварительно настроенных каналов используйте клавиши CH +/- на пульте ДУ или клавиши CH на телевизоре.
2. Для прямого ввода номера канала используйте цифровые клавиши на пульте ДУ.

## ВЫВОД ИНФОРМАЦИИ О ТЕКУЩЕМ ИСТОЧНИКЕ СИГНАЛА

Нажмите клавишу DISPLAY на ПДУ – на экране отобразится информация о текущем источнике сигнала (через несколько секунд она исчезнет автоматически), либо можно еще раз нажать клавишу DISPLAY, чтобы убрать ее с экрана.

## EPG

EPG (Electronic Program Guide) используется для просмотра программы передач DTV- или радиоканала. Чтобы войти в меню EPG, нажмите клавишу EPG на ПДУ. На экране телевизора отобразится меню\*:

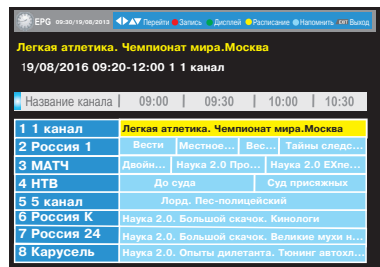

1. Используйте зеленую клавишу или клавишу DISPLAY на ПДУ для отображения информации о программе.
2. Используйте красную клавишу для добавления программы и ее параметров в список заданий на запись. Запись может вестись как в рабочем режиме, так и в режиме ожидания телевизора. Выберите режим «Авто» для установки записи по времени передачи, указанного в EPG, или включите другой режим записи и установите самостоятельно время и дату начала и окончания записи. При записи в режиме ожидания индикатор на передней панели переключится, но изображение и звук не будут включены. Обратите внимание, что время записей для различных заданий из списка не должно перекрываться.

3. Нажмите желтую клавишу для отображения списка передач, запрограммированных на запись PVR. Используйте клавиши ▲ / ▼ для выбора программы. Чтобы удалить программу в списке заданий, нажмите красную клавишу. Чтобы вернуться к меню EPG, нажмите снова клавишу EPG.
4. Используйте синюю клавишу для задания времени напоминания программы. В установленное время произойдет автоматическое переключение на заданную программу.

Спис. распис. 04:55 8 Апр ● Удалить ● Выход			
Время	Дата	Название прог.	Название канала

**ПРИМЕЧАНИЕ**

- Функция EPG работает, если по телевизионному каналу передается соответствующая информация.
- Для работы функции PVR необходимо выполнить операции, описанные в разделе «Функция PVR».

**СПИСОК КАНАЛОВ**

Полный перечень сохраненных каналов можно вывести на экран телевизора, нажав на клавишу CH.LIST на ПДУ. На экране телевизора отобразится меню:

Список каналов		
1	1 канал	DVB
2	Россия 1	DVB
3	МАТЧ	DVB
4	НТВ	DVB
5	5 канал	DVB
6	Россия К	DVB
7	Россия 24	DVB
8	Карусель	DVB
9	ОТР	DVB
10	ТВЦ	DVB

Стр. выделена 2/5  
 Таймлаинк ● Поиск ● Сигн. ● Выбор

Выберите интересующий вас канал, перемещаясь по списку, и подтвердите выбор нажатием клавиши Enter на ПДУ.

**ТЕЛТЕКСТ**

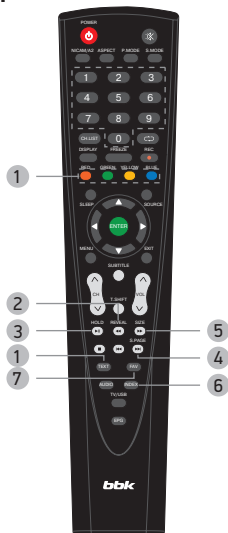

Функция телетекста зависит от выбранного канала и доступна, когда на данном канале передается телетекст. Функция ТЕЛТЕКСТ дает возможность получать различную информацию при помощи обычного телевизионного сигнала. Сюда относятся: новости, спорт, предложения туристических компаний, погода, кино, театральные афиши и так далее.

1. Во время просмотра канала нажмите один раз на клавишу TEXT, чтобы перейти к режиму ТЕЛТЕКСТ. Если выбранный канал не поддерживает телетекст, на экране отобразится индикация «100». В этом случае выберите другой канал. В режиме ТЕЛТЕКСТ в нижней части экрана расположены 4 цветных заголовка. Чтобы получить доступ к информации по одному из них, нажмите клавишу соответствующего цвета.
2. Нажмите один раз на клавишу REVEAL, чтобы увидеть скрытую информацию. Нажмите повторно, чтобы скрыть ее снова.
3. Нажмите клавишу HOLD для удержания страницы телетекста при просмотре большого объема информации, нажмите еще раз для возврата к режиму автоматического обновления страниц.
4. Нажмите клавишу S.PAGE, чтобы остановить или возобновить открытие подстраниц телетекста.
5. Нажмите клавишу SIZE, чтобы верхняя половина текста заняла весь экран, нажмите еще раз клавишу SIZE, чтобы нижняя половина текста заняла весь экран, нажмите вновь, чтобы вся страница текста отобразилась на экране.
6. Нажмите клавишу INDEX для возврата к основной странице. Загрузка страницы телетекста может занять длительное время.
7. Нажмите клавишу FAV, чтобы задать четыре любимых страницы, напрямую связанные с четырьмя цветными кнопками ПДУ. Когда режим LIST активирован, невозможно использовать клавиши ▲ / ▼. Номера любимых страниц запоминаются и считываются с перезаписываемой памяти отдельно для каждого канала.

\* Изображение меню является схематичным и может не совпадать с реальным.

## ИСПОЛЬЗОВАНИЕ МЕНЮ

1. Нажмите клавишу MENU для входа в главное меню.
2. Используйте клавиши ▲ / ▼ для выбора одного из разделов главного меню и затем нажмите клавишу ENTER для входа в выбранный раздел.
3. Используйте клавиши ▲ / ▼ для выбора пунктов меню.
4. Используйте клавиши ◀ / ▶ для изменения значений выбранного пункта меню.
5. Отрегулируйте необходимый параметр.
6. Новые настройки будут сохранены автоматически.
7. Нажмите клавишу MENU для возврата на предыдущий уровень или EXIT для выхода из главного меню.

## НАСТРОЙКА КАНАЛОВ

В разделе КАНАЛ вы можете произвести автоматический и ручной поиск и настройку каналов, отредактировать каналы, получить информацию о качестве сигнала.

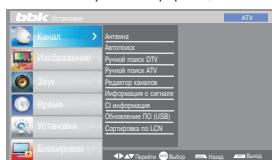

**Антенна** – Позволяет выбрать режим приема эфирного или кабельного ТВ сигнала.

**Автопоиск** – позволяет выполнить автоматическую настройку каналов. Для автоматической настройки каналов цифрового кабельного телевидения в пункте «Антенна» выберите «Кабель». Для автоматической настройки каналов цифрового эфирного телевидения в пункте «Антенна» выберите «Эфир».

Для включения режима спутникового ТВ\*\* необходимо установить в меню выбора источника сигнала значение «Спутник».

### Настройка спутникового ТВ

1. Перед началом использования режима спутникового ресивера необходимо произвести установку и настройку спутниковой тарелки.
2. Войдите в раздел меню «Канал/Автопоиск» и далее, в открывшемся меню, выберите спутник, сигнал с которого хотите принять и на который настроена спутниковая тарелка, режим поиска «Полный» или «Поиск сети», «Тип каналов».
3. Если нужного спутника нет в списке, то откройте раздел меню «Канал/Настройки спутника» и добавьте новый или отредактируйте необходимые параметры существующего, используя информацию, полученную от оператора спутникового телевидения. Для ввода и корректировки параметров используйте клавиши в соответствии с подсказками в этом разделе меню.
5. При возникновении трудностей с настройкой обратитесь за помощью к специалисту по настройке спутникового оборудования.

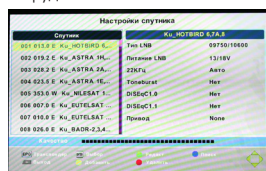

\* Изображение меню является схематичным и может не совпадать с реальным.  
 \*\* Кроме модели Z2LEM-1027/FT2C.

**Ручной поиск DTV** – позволяет вручную настроить цифровые каналы.

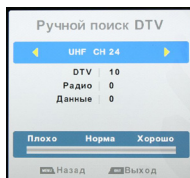

**Ручной поиск ATV** – позволяет вручную настроить аналоговые каналы.

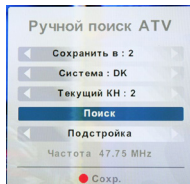

**Редактор каналов** – для редактирования каналов.

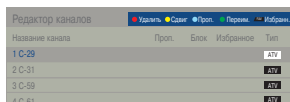

Удалите канал с помощью красной клавиши; нажмите зеленую клавишу и с помощью клавиш ▲ / ▼ ◀ / ▶ переименуйте канал; для перемещения канала нажмите желтую клавишу, затем с помощью клавиш ▲ / ▼ выберите другой канал и нажмите клавишу MENU; для того чтобы пропустить канал (канал при последовательном переключении клавишами ▲ / ▼ отображаться не будет), нажмите синюю клавишу.

**Информация о сигнале** – позволяет просмотреть информацию о параметрах принимаемого сигнала.

Раздел **CI информация** используется для входа в интерфейс модуля условного доступа.

**Обновление ПО (USB)** – обновление программного обеспечения устройства посредством USB носителя.

**Сортировка по LCN** – позволяет расположить цифровые каналы в порядке, соответствующем их LCN-номерам, передаваемым телевышателем. Работа функции зависит от наличия соответствующей информации в передаваемом сигнале.

## НАСТРОЙКА ИЗОБРАЖЕНИЯ

В разделе ИЗОБРАЖЕНИЕ вы можете настроить режим изображения, цветовую температуру, формат изображения и шумоподавление.

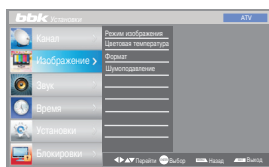

**Режим изображения** – позволяет вам настроить контрастность, яркость и оттенок и насыщенность цвета.

Содержит: Стандарт, Мягкий, Яркий, Пользоват.

**Цветовая температура** – позволяет вам настроить соотношение красного, зеленого и синего цветов.

Содержит: Норма, Холодная, Теплая, Пользоват.  
**Формат** – позволяет настроить формат изображения.  
 Содержит: 16:9, 4:3, Масшт1, Масшт2, Автв.  
**Шумоподавление** – позволяет выбрать следующие настройки: Низкое, Среднее, Высокое.

## НАСТРОЙКА ЗВУКА

В разделе ЗВУК вы можете настроить звук телевизора.

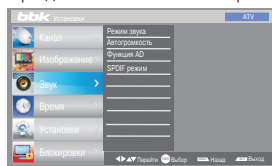

**Режим звука** – позволяет настроить высокие и низкочастоты и баланс. Содержит: Стандарт, Музыка, Кино, Спорт, Пользоват.

**Автогромкость** – позволяет включить или выключить режим автоматической настройки громкости.

**Функция AD (функция Audio Description (AD))** позволяет людям с утраченным или сильно ослабленным зрением получать дополнительную информацию о происходящем на телеэкране. Audio Description представляет собой дополнительную звуковую дорожку, содержащую описание происходящих в данный момент на экране событий.

Параметр **Режим SPDIF** позволяет выбрать настройки сигнала на цифровой аудиовыходе: PCM (кодировка PCM) или «Авто» (сигнал на цифровом выходе без декодирования).

### ПРИМЕЧАНИЕ

- Работа AD-функции возможна только при наличии передачи соответствующей информации в данном канале.

## НАСТРОЙКА ВРЕМЕНИ

В разделе ВРЕМЯ вы можете настроить параметры, связанные с временем.

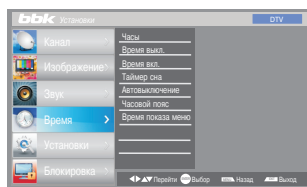

**Часы** – позволяет изменить настройки времени.

**Время выкл.** – позволяет изменить время выключения телевизора.

**Время вкл.** – позволяет изменить время включения телевизора.

**Таймер сна** – позволяет установить время, через которое телевизор выключится. Возможные значения: Выкл., 15 мин, 30 мин, 45 мин, 60 мин, 90 мин, 120 мин, 240 мин.

**Автовыключение** – позволяет изменить время автовключения при отсутствии управления телевизором.

Возможные значения: Выкл., 3 ч, 4 ч, 5 ч.

**Часовой пояс** – позволяет изменить часовой пояс.

**Время показа меню** – установка длительности

отображения МЕНЮ.  
 Возможные значения: 5, 10, 15, 20, 25, 30 сек.

## УСТАНОВКИ

В разделе УСТАНОВКИ вы можете настроить параметры телевизора.

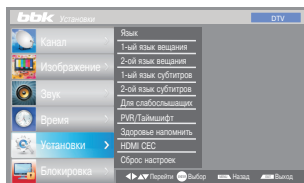

**Язык** – выбор языка отображения информации на экране.

**1-й язык вещания** – установка основного языка вещания.

**2-й язык вещания** – установка дополнительного языка вещания.

**1-й язык субтитров** – установка основного языка субтитров.

**2-й язык субтитров** – установка дополнительного языка субтитров.

**Для слабослышащих** – позволяет включить или выключить режим «Слабый слух».

В разделе **PVR/Таймшифт** можно выбрать раздел для сохранения записей, настроить параметры «ТаймШифт», а также задать время начала и окончания записи, просмотреть список записей, начать запись.

**Забота о здоровье** – Включение вывода на экран каждые 2 часа напоминания о нежелательности длительного просмотра ТВ.

**HDMI CEC** функция - позволяет управлять внешними устройствами, поддерживающими эту функцию, с помощью одного пульта ДУ телевизора.

**Сброс настроек** - сброс всех настроек до исходных значений.

## ФУНКЦИЯ PVR

Войдите в раздел «PVR/Таймшифт» меню Установки и выберите пункт «Файловая система PVR».

### Подготовка к записи программы

1. Войдите в раздел «Файловая система PVR» меню НАСТРОЙКИ. В пункте «Выберите диск» укажите диск, на который будут сохраняться файлы при записи.

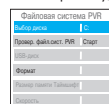

2. Выберите пункт «Провер. файл. сист. PVR», затем нажмите клавишу ENTER на ПДУ. На экране появится надпись «Проверка». После окончания проверки файловой системы PVR на экране отобразится «Успешно».

3. Если устройство имеет другую файловую систему, то появится сообщение о необходимости его отформатировать. Обратите внимание, что при форматировании внешнего устройства все файлы и информация, хранящиеся на нем, будут стерты.

4. Если при форматировании выбран тип файловой системы «Высокоскоростной FS», вы сможете изменить размер памяти, предназначенной для записи PVR.

\* Изображение меню является схематичным и может не совпадать с реальным.

**ПРИМЕЧАНИЯ**

- Предельный размер записи составляет не более 6 часов.
- Для нормальной работы устройства подождите, пока устройство закончит проверку файловой системы PVR.
- Записи, произведенные с помощью PVR-системы данного ТВ, могут воспроизводиться только на данном ТВ, воспроизведение на других устройствах (компьютер, DVD-плеер и т.д.), не поддерживающих формат TS, невозможно.
- Для функций PVR и «Таймшифт» необходим USB-носитель с файловой системой FAT32.

**Форматирование USB-устройства**

Вставьте USB-устройство в USB-порт на боковой панели ЖК-телевизора. Выберите «Форматировать» в разделе «Файловая система PVR» и установите объем, который будет предназначен для «Таймшифт».

**ПРИМЕЧАНИЯ**

- Форматирование устройства займет не менее двух минут. Для обеспечения нормальной работы устройства, пожалуйста, не выключайте телевизор и не отключайте USB-устройство во время форматирования подключенного устройства.
- Во время форматирования будет производиться тест скорости USB-устройства. Если результат теста скорости подключенного устройства

**Запись программы**

При просмотре DTV выберите желаемый канал и нажмите «Запись». Появится окно записи. Нажмите «Запись» еще раз. Окно записи исчезнет, на экране появится значок REC. Для остановки записи нажмите «Стоп», значок REC исчезнет. Установка заданий на запись описана в разделе EPG.

**ПРИМЕЧАНИЕ**

- Запись одного и одновременный просмотр другого цифрового канала возможны, только если оба канала передаются на одной частоте (в одном мультиплексе).

**Воспроизведение записи**

Нажмите клавишу INDEX для отображения списка записей PVR. Записанная программа будет сохранена в папке \_MSTPVR на подключенном к телевизору внешнем устройстве.

**ПРИМЕЧАНИЯ**

- ЖК-телевизор корректно работает с USB-устройствами объемом не менее 4 Гб и не более 500 Гб.
- При воспроизведении файлов с низким битрейтом изображение на экране ТВ может стать «мозаичным».
- Для функций PVR и «Таймшифт» необходим USB-носитель с файловой системой FAT32.

**ФУНКЦИЯ «ТАЙМШИФТ»**

**Подготовка к включению функции «Таймшифт»**

Данный ЖК-телевизор позволяет при приеме DTV включить паузу во время просмотра программы и записать ее на USB-устройство с последующей возможностью просмотра программы с момента ее остановки.

**ПРИМЕЧАНИЯ**

- Перед выполнением функции «Таймшифт» необходимо произвести форматирование подключенного USB-устройства.
- Таймер сна, установленный до включения функции «Таймшифт», будет приостановлен при ее включении.

**Включение функции «Таймшифт» при просмотре DTV-программы**

1. Убедитесь, что USB-устройство подключено к USB-порту на боковой панели ЖК-телевизора.
2. При просмотре DTV-программы нажмите клавишу на ПДУ. ТВ-программа приостановится, появится меню «Таймшифт» и начнется запись.
3. Для возобновления просмотра ТВ-программы нажмите клавишу ►, для ускоренного воспроизведения – клавиши ◀◀ / ▶▶.
4. Для остановки функции «Таймшифт» и записи нажмите клавишу ■ на ПДУ.



**ПРИМЕЧАНИЯ**

- Не отключайте USB-устройство во время выполнения функции «Таймшифт».
- USB-устройство объемом 4 Гб позволяет записать 140 минут ТВ-программы.
- Функции PVR и «Таймшифт» доступны только в режиме приема сигналов цифрового ТВ.
- Для функций PVR и «Таймшифт» необходим USB-носитель с файловой системой FAT32 и имеющей только один раздел.
- Подключенный жесткий диск с током потребления более 500 мА может работать некорректно при отсутствии внешнего питания.

**БЛОКИРОВКА**

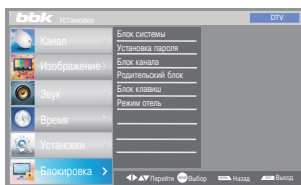

Блок. системы – позволяет предотвратить доступ к настройкам раздела БЛОКИРОВКИ. Вы можете заблокировать или разблокировать систему телевизора введением правильного пароля.

Установка пароля – позволяет изменить пароль (пароль по умолчанию – 0000).

Блок канала – позволяет блокировать конкретные каналы.

Родительский блок – позволяет запретить к просмотру программы для определенного возраста. Будут доступны только программы, подходящие для выбранного возраста. Возможные значения: Выкл., 4, 5, 6, 7, 8, 9, 10, 11, 12, 13, 14, 15, 16, 17.

Блок клавиш – включение режима блокировки клавиш управления на панели ТВ.

Режим отель – выбор режима работы ТВ с ограничениями по использованию меню, регулировке параметров и т.п.

**ПРИМЕЧАНИЕ**

- Функция «Родительский контроль» может не поддерживаться некоторыми каналами.

ЖК-телевизор оснащен встроенным HD-медиаплеером, способным проигрывать видеофайлы высокого разрешения до 1080p. В списке поддерживаемых форматов – распространенные в сети контейнеры и кодеки: MKV (Matoska), MOV (H.264), WMV и др. Воспроизведение файлов осуществляется с носителей, подключенных через встроенный высокоскоростной USB2.0-порт телевизора.

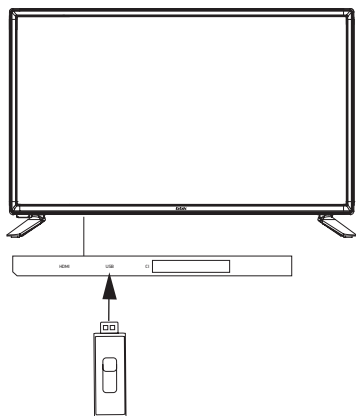

**Шаг 1:**

Скачайте файлы, в том числе высокого разрешения, из Интернета, домашней сети или компьютера на USB-носитель, внешний жесткий диск\* или любое другое USB-совместимое устройство.

**Шаг 2:**

Подсоедините устройство с записанными файлами к USB-порту ЖК-телевизора, нажмите клавишу SOURCE, выберите USB и смотрите HD-контент на большом экране!

**ПРИЛОЖЕНИЕ**

Цифровой медиаплеер, встроенный в телевизор, позволяет воспроизводить мультимедиафайлы различных типов.

Убедитесь, что USB-устройство подключено. С помощью клавиш ◀/▶ выберите тип воспроизводимого содержимого из четырех возможных: ФОТО, МУЗЫКА, ВИДЕО, ТЕКСТ.

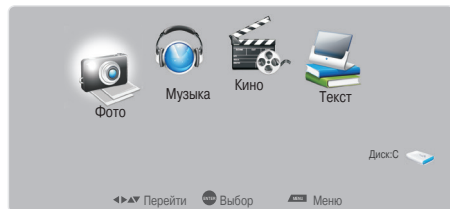

Нажмите ENTER, чтобы войти в меню выбора устройства. Выберите устройство клавишами ◀/▶ и нажмите ENTER. Будет отображен список файлов и папок. Для возврата к выбору типа мультимедиа нажмите «Назад». С помощью клавиш ◀/▶ и ▲/▼ выберите файл,

на экране появится окно предварительного просмотра. Нажмите клавишу ▶▶ для воспроизведения этого файла в полноэкранном режиме.



Используйте клавиши ENTER или DISPLAY во время воспроизведения для вызова панели управления. Выберите иконку необходимой функции клавишами ◀/▶, подтвердите выбор нажатием ENTER. Нажмите клавишу ▼ или EXIT для того, чтобы закрыть панель управления.



**ПРИМЕЧАНИЯ**

- Для вывода меню информации выберите иконку ИНФО и нажмите ENTER.
- Вы можете выбирать трек, субтитры или звуковую дорожку в меню информации во время воспроизведения видео.

**ТЕХНИЧЕСКИЕ ХАРАКТЕРИСТИКИ ВСТРОЕННОГО HD-МЕДИАПЛЕЕРА**

- Поддерживаемые видеокодеки и контейнеры: AVI, TS, M2TS, MPG, MKV (Matroska)
- Поддерживаемые аудиокодеки и контейнеры: MP3, AAC, MPEG Audio, AC-3
- Размер контейнера: до 30 ГБ
- Битрейт видео: до 35 Мбит/с
- Битрейт аудио: MP3, AAC – 320 кбит/с, WMA – 192 кбит/с
- Фото: JPEG, BMP, PNG до 4 МБ
- Субтитры: SRT
- Файловые системы носителей: FAT, FAT32, NTFS
- Объем носителей: до 16 Гб для USB флеш-накопителей, до 500 Гб для жестких дисков\*

**ПРИМЕЧАНИЕ**

- Некоторые файлы, записанные в любом из поддерживаемых форматов на любом из совместимых типов носителей, могут не воспроизводиться или воспроизводиться некорректно из-за особенностей их записи.

\* Подключенный жесткий диск с током потребления более 500 мА может работать некорректно при отсутствии внешнего питания.

## HDMI

- Универсальный мультимедиаинтерфейс HDMI и цифровой видеоинтерфейс DVI.
- Поддержка HDCP (Протокол защиты цифрового контента).
- При подключении по интерфейсам HDMI/DVI разрешение ЖК-телевизора устанавливается автоматически.
- Устройства, оснащенные DVI-видеовыходом, не передают аудиосигнал по интерфейсу DVI.

1. Если устройство оснащено интерфейсом HDMI, подключение осуществляется с помощью HDMI-кабеля. HDMI позволяет передавать аудио- и видеосигналы по одному кабелю.
2. Если устройство оснащено DVI-видеовыходом, подключение к разъему HDMI осуществляется при помощи переходника HDMI-DVI (не поставляется в комплекте). В этом случае аудиосигнал на телевизор поступать не будет.



**Образцы кабелей**

HDMI-кабель  
(не поставляется в комплекте)



Аналоговый аудиокабель  
(не поставляется в комплекте)

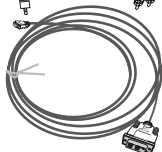

HDMI-DVI кабель  
(не поставляется в комплекте)

Вход VGA

Тип	Разрешение	Частота кадров (Гц)
VGA	640x480	60
SVGA	800x600	60
XGA	1024x768	60
WXGA	1366x768	60
WXGA+	1920x1080	60

## КРИТЕРИИ ОПРЕДЕЛЕНИЯ НЕИСПРАВНОСТИ ЖК-МАТРИЦЫ ТЕЛЕВИЗОРА

Компания BVK прилагает все усилия для создания высококачественных изделий, используя лучшие комплектующие части и подвергая изделия строгому выходному контролю качества. Ввиду особенностей используемых в ЖК-телевизорах технологий матрица телевизора, состоящая из нескольких миллионов отдельных элементов, создающих изображение, иногда может иметь отдельные дефекты на уровне таких элементов. Телевизор, ЖК-матрица которого неисправна, будет отремонтирован или заменен в течение гарантийного срока, установленного на изделие в соответствии с гарантийными обязательствами Изготовителя, при этом, после ремонта или замены, ЖК-матрица телевизора будет соответствовать нижеуказанным критериям.

При принятии решения о неисправности ЖК-матрицы телевизора компания BVK руководствуется следующим:

- Неисправный пиксель Типа 1 - постоянно светящийся или выключенный пиксель;
- Неисправный пиксель Типа 2 - пиксель с другими дефектами, включая дефекты красного, зеленого или синего субпикселей;
- Группа неисправных пикселей - два и более неисправных пикселя в квадрате 5x5 пикселей.

Максимальное допустимое количество дефектов матрицы на 1 миллион пикселей\*:

- 2 неисправных пикселя Типа 1;
- 5 неисправных пикселей Типа 2;
- Нет групп неисправных пикселей Типа 1;
- 2 группы неисправных пикселей Типа 2.

Неисправной считается ЖК-матрица телевизора, если превышено максимальное допустимое количество дефектов по любому из параметров.

Для точной диагностики неисправности ЖК-матрицы необходимы специальные условия, тестовые сигналы и специальное оборудование, поэтому проверку качества ЖК-матрицы телевизора может произвести только уполномоченный сервисный центр.

## ПОДДЕРЖИВАЕМЫЕ ТИПЫ СИГНАЛА ВИДЕОКАРТЫ ПЕРСОНАЛЬНОГО КОМПЬЮТЕРА

### ПРИМЕЧАНИЯ

- Приведенные типы сигнала поддерживаются только в режиме монитора персонального компьютера (информация на экране - VGA).
- В зависимости от особенностей видеокарты компьютера устройство может не отображать корректно видеосигнал в любом из приведенных типов.
- Регулировка и переключение типа сигнала видеокарты производится при помощи соответствующих настроек персонального компьютера.

\* Число пикселей принимается равным 1 миллиону для HD Ready матриц и 2 миллион для FullHD матриц.

## ПОИСК НЕИСПРАВНОСТЕЙ

Пожалуйста, проверьте возможные причины неисправности, прежде чем обращаться в сервис-центр.

Признак неисправности	Действия по устранению неисправности
ЖК-телевизор не включается, индикатор питания не горит.	<ul style="list-style-type: none"> <li>• Проверьте надежность подключения кабеля электропитания.</li> </ul>
Изображение мерцает, нестабильно или присутствуют помехи.	<ul style="list-style-type: none"> <li>• Проверьте правильность подключения видеокабеля к соответствующему разъему.</li> <li>• Проверьте, соответствует ли входящий сигнал требованиям данного устройства.</li> <li>• Проверьте правильность подключения антенны.</li> </ul>
Нет звука.	<ul style="list-style-type: none"> <li>• Проверьте правильность подключения аудиокабеля к соответствующему разъему.</li> <li>• Проверьте текущий уровень громкости.</li> <li>• Нажмите клавишу MUTE на пульте ДУ. Возможно, данная функция была активирована ранее.</li> </ul>
Звуковые помехи.	<ul style="list-style-type: none"> <li>• Уберите от ЖК-телевизора все близко расположенные источники радиочастотного излучения.</li> </ul>
Пульт дистанционного управления не работает.	<ul style="list-style-type: none"> <li>• Направляйте пульт ДУ точно на сенсор ЖК-телевизора с расстояния не более 5 метров.</li> <li>• Проверьте работоспособность батареек, при необходимости замените их.</li> <li>• Проверьте, не загрязнен ли передатчик пульта управления или сенсор ЖК-телевизора и не находятся ли между ними какие-либо препятствия.</li> </ul>
Искажение звука.	<ul style="list-style-type: none"> <li>• Высокий уровень громкости. Уменьшите громкость.</li> </ul>

## ПОЛЕЗНЫЕ ПРИМЕЧАНИЯ

- Чтобы продлить срок службы вашего телевизора, делайте паузы не менее 30 секунд между выключением и повторным включением телевизора.
- Отключайте электропитание телевизора после завершения работы.
- Некоторые функции телевизора не могут быть применимы к некоторым файлам.
- Используйте источники питания номинального напряжения, иначе телевизор не будет работать или будет поврежден.

## ИНФОРМАЦИЯ О СЕРТИФИКАТЕ СООТВЕТСТВИЯ

### Для моделей: 22LEM-1027/FT2C, 39LEM-1027/TS2C, 50LEM-1027/FTS2C

Товар сертифицирован Органом по сертификации телевизионной, радиоэлектронной, электротехнической, медицинской аппаратуры «МНИТИ-СЕРТИФИКА», г. Москва, ул. Уральская, д. 21.

При отсутствии копии нового сертификата в коробке спрашивайте копию у продавца.

Товар соответствует требованиям нормативных документов:

ТР ТС 004/2011 «О безопасности низковольтного оборудования»;

ТР ТС 020/2011 «Электромагнитная совместимость технических средств».

№ сертификата: RU C-RU.ME61.B.01273

Срок действия: с 19.12.2016 по 18.12.2019.

### Для моделей: 32LEM-1027/TS2C, 42LEM-1027/FTS2C

Товар сертифицирован Органом по сертификации телевизионной, радиоэлектронной, электротехнической, медицинской аппаратуры «МНИТИ-СЕРТИФИКА», г. Москва, ул. Уральская, д. 21.

При отсутствии копии нового сертификата в коробке спрашивайте копию у продавца.

Товар соответствует требованиям нормативных документов:

ТР ТС 004/2011 «О безопасности низковольтного оборудования»;

ТР ТС 020/2011 «Электромагнитная совместимость технических средств».

№ сертификата: RU C-RU.ME61.B.01125

Срок действия: с 01.09.2016 по 31.08.2019.



## ТЕХНИЧЕСКИЕ ХАРАКТЕРИСТИКИ

Модель		22LEM-1027/TS2C	32LEM-1027/TS2C	39LEM-1027/TS2C	42LEM-1027/FTS2C	50LEM-1027/FTS2C
Дисплей	Диагональ (см)	56	80	99	106	127
	Тип	TFT				
	Класс	II (ISO 13406-2)				
	Соотношение сторон	16:9				
	Угол обзора по горизонтали/ вертикали (°)	178/178			176/176	
	Максимальное разрешение	1366x768			1920x1080	
	Время отклика (мс)	6,5	8	6,5	9,5	
	Яркость (Нд/м)	180	250			
	Контрастность	4000:1	3000:1	5000:1	4000:1	5000:1
Число цветов (млн)	16,7					
Входы	Видео	SCART	1			
		Компонентный	1			
		HDMI	1		3	
		VGA/PC	1			
	Аудио	PC Audio	1			
		Другие	RF (75 Ом тип IEC)	1		
	Sat (подключение спутникового ТВ)		-	1		
	USB2.0-порт		1			
Аудио-видеовход	1					
	CI-слот	1				
Выходы	Аудио	Для подключения наушников	1			
		Коаксиальный цифровой	1			
Телевизионная система	Цифровое ТВ	DVB-T/T2, DVB-C (MPEG2/4)	DVB-T/T2, DVB-C (MPEG2/4), DVB-S2			
	Аналоговое ТВ	PAL, SECAM DK, I, BG, L				
Поддерживаемые разрешения	Видеовыходы	Компонентный Y Pb Pr	480i 480p 576i 576p 720p/50 Гц 720p/60 Гц 1080i/50 Гц 1080i/60 Гц			
		VGA	1366x768		1920x1080	
		HDMI	DVI-HDMI: RGB/60 Гц 800x600 1024x768 HDMI-HDMI: YUV/50 Гц 576p 720p 1080i YUV/60 Гц 480i 480p 720p 1080i			
Класс защиты от поражения электрическим током		II				
Температурные требования*	Эксплуатация (°С)	+5...+35				
	Хранение и транспортировка (°С)	-20...+45				
Требования к влажности	Эксплуатация (°С)	10-80 (нет конденсата)				
	Хранение и транспортировка (°С)	5-95 (нет конденсата)				
Размер для настенного крепления VESA (мм)		100x100	200x100	200x200	200x200	200x200
Размеры устройства (мм)	Без подставки	510x307x75	732x434x87	890x522x86	952x556x92	1134x662x92
	С подставкой	510x340x165	732x434x212	890x562x200	952x598x220	1134x704x250
Вес устройства (кг)	С подставкой	2	5,6	7,9	8,4	12,8

Мы постоянно улучшаем качество нашей продукции, поэтому дизайн, функциональное оснащение, алгоритмы работы, комплектация и технические характеристики изделия могут быть изменены без предварительного уведомления.

\* Продукция должна храниться в сухих, проветриваемых складских помещениях при температуре не ниже - 20°С

## СЕРВИСНОЕ ОБСЛУЖИВАНИЕ

ВВК выражает огромную признательность за ваш выбор. Мы сделали все возможное, чтобы данное изделие удовлетворяло вашим запросам, а качество соответствовало лучшим мировым образцам.

В случае если ваше изделие марки ВВК будет нуждаться в техническом обслуживании, просим обращаться в один из Уполномоченных сервисных центров (далее – УСЦ). С полным списком УСЦ и их точными адресами вы можете ознакомиться на сайте [www.bbk.ru](http://www.bbk.ru), а также позвонив по номеру бесплатного телефона Единого информационного центра (номера телефонов соответствующих стран напечатаны на обложке инструкции). В случае возникновения вопросов или проблем, связанных с продукцией ВВК, просим обращаться в письменном виде по адресу: Россия, 125315, г. Москва, а/я 33, либо по электронной почте [service@smc.com.ru](mailto:service@smc.com.ru).

### Условия гарантийных обязательств

1. Гарантийные обязательства, предоставляемые УСЦ, распространяются только на модели, предназначенные для производства или поставок и реализации на территории страны, где предоставляется гарантийное обслуживание, приобретенные в этой стране, прошедшие сертификацию на соответствие стандартам этой страны, а также маркированные официальными знаками соответствия.
2. Изготовитель устанавливает на свои изделия следующие сроки службы и гарантийные сроки:

Название продукта	Срок службы, месяцев	Гарантийный срок, месяцев
ЖК-телевизоры, в т.ч. со встроенным DVD-плеером, со встроенным медиаплеером	48	12

3. Гарантийные обязательства действуют в рамках законодательства о защите прав потребителей и регулируются законодательством страны, на территории которой они предоставлены, и только при условии использования изделия исключительно для личных, семейных или домашних нужд. Гарантийные обязательства не распространяются на случаи использования товаров в целях осуществления предпринимательской деятельности либо в связи с приобретением товаров в целях удовлетворения потребностей предприятий, учреждений, организаций.
4. Гарантийные обязательства не распространяются на перечисленные ниже принадлежности изделия, если их замена предусмотрена конструкцией и не связана с разборкой изделия. Для всех видов изделий:
  - соединительные кабели, антенны и переходники для них, носители информации различных типов (аудио-, видеодиски, диски с программным обеспечением и драйверами, карты памяти), элементы питания;
  - чехлы, ремни, шнуры для переноски, монтажные приспособления, инструмент, документацию, прилагаемую к изделию.
5. Гарантия не распространяется на недостатки, возникшие в изделии вследствие нарушения потребителем правил использования, хранения или транспортировки товара, действий третьих лиц или непреодолимой силы, включая, но не ограничиваясь следующими случаями:

• Если недостаток товара явился следствием небрежного обращения, применения товара не по назначению, нарушения условий и правил эксплуатации, изложенных в инструкции по эксплуатации, в том числе вследствие воздействия высоких или низких температур, высокой влажности или запыленности, несоответствия

Государственным стандартам параметров питающих, телекоммуникационных и кабельных сетей, попадания внутрь корпуса жидкости, насекомых и других сторонних предметов, веществ, а также длительного использования изделия в предельных режимах его работы.

- Если недостаток товара явился следствием несанкционированного тестирования товара или попыток внесения любых изменений в его конструкцию или его программное обеспечение, в том числе ремонта или технического обслуживания в неуполномоченной ремонтной организации.
  - Если недостаток товара явился следствием использования нестандартных (нетиповых) и (или) некачественных принадлежностей, аксессуаров, запасных частей, элементов питания, носителей информации различных типов или нестандартных (нетиповых) форматов информации.
  - Если недостаток товара связан с его применением совместно с дополнительным оборудованием (аксессуарами), отличным от дополнительного оборудования, рекомендованного к применению с данным товаром. Производитель не несет ответственность за качество дополнительного оборудования (аксессуаров), произведенного третьими лицами, за качество работы своих изделий совместно с таким оборудованием, а также за качество работы дополнительного оборудования ВВК совместно с изделиями других производителей.
  - Если недостаток товара проявляется в случае неудовлетворительной работы сетей связи, теле- или радиовещания, вследствие недостаточной емкости или пропускной способности сети, мощности радиосигнала, эксплуатации товара в зоне со сложной помеховой ситуацией, на границе или вне зоны устойчивого приема радиосигнала сети связи, теле- или радиовещания, в том числе из-за особенностей ландшафта местности и ее застройки.
6. Недостатки товара, обнаруженные в период срока службы, устраняются уполномоченными на это ремонтными организациями (УСЦ). В течение гарантийного срока устранение недостатков производится бесплатно при предъявлении оригинала заполненного гарантийного талона и документов, подтверждающих факт и дату заключения договора розничной купли-продажи (товарный, кассовый чек и т. п.). В случае отсутствия указанных документов гарантийный срок исчисляется со дня изготовления товара. При этом следует учитывать:
    - Настройка и установка (сборка, подключение и т. п.) изделия, описанная в документации, прилагаемой к нему, не входит в объем гарантийных обязательств и могут быть выполнены как самим пользователем, так и специалистами большинства уполномоченных сервисных центров соответствующего профиля на платной основе.
    - Работы по техническому обслуживанию изделий (чистка и смазка приводов для считывания информации с носителей различных типов, чистка и смазка движущихся частей, замена расходных материалов и принадлежностей и т. п.) производятся на платной основе.
  7. Изготовитель не несет ответственности за возможный вред, прямо или косвенно нанесенный своей продукцией людям, домашним животным, имуществу в случае, если это произошло в результате несоблюдения правил и условий эксплуатации, хранения, транспортировки или установки изделия; умышленных или неосторожных действий потребителя или третьих лиц.

8. Ни при каких обстоятельствах Изготовитель не несет ответственности за какой-либо особый, случайный, прямой или косвенный ущерб или убытки, включая, но не ограничиваясь перечисленным, упущенную выгоду, утрату или невозможность использования информации или данных, расходы по восстановлению информации или данных, убытки, вызванные перерывами в коммерческой, производственной или иной деятельности, возникающие в связи с использованием или невозможностью использования изделия или информации, хранящейся в нем или на сменном носителе, используемом совместно с данным изделием.

9. Изготовитель гарантирует корректную работу изделия только с теми форматами (версиями) носителей и данных, которые прямо указаны в инструкции пользователя для данного изделия. Изготовитель не гарантирует возможность работы изделия с форматами (версиями) носителей и данных, которые могут появиться в будущем. Изготовитель не гарантирует возможность полноценной работы изделия с носителями информации, запись или изготовление которых была осуществлена не в заводских условиях, или с нарушениями технологии, или на устройствах других производителей аудио-, видеотехники, или с нарушением действующего законодательства в области охраны авторских и смежных прав, защиты информации и других законных прав собственников, включая, но не ограничиваясь следующими случаями:

- использование носителей плохого качества может приводить к невозможности выполнения записи или воспроизведения, к потере записанных или отредактированных материалов или повреждению изделия;
- при использовании многослойных носителей информации может наблюдаться кратковременное искажение изображения и звука при переключении между слоями;
- воспроизведение записываемых и перезаписываемых носителей в некоторых случаях может оказаться невозможным из-за условий выполнения их записи;
- диск, записанный на другом устройстве, сессия записи которого не была закрыта, не может воспроизводиться или использоваться для записи или редактирования при помощи данного изделия;
- диск, записанный при помощи данного изделия (если оно имеет такую функцию), может не воспроизводиться на другом устройстве.

**Использование изделия по истечении срока службы**

1. Срок службы, установленный Изготовителем для данного изделия, действует только при условии использования изделия исключительно для личных, семейных или домашних нужд, а также соблюдении потребителем правил эксплуатации, хранения и транспортировки изделия. При условии аккуратного обращения с изделием и соблюдения правил эксплуатации фактический срок службы может превышать срок службы, установленный Изготовителем.
2. По окончании срока службы изделия вам необходимо обратиться в Уполномоченный сервисный центр для проведения профилактического обслуживания изделия и определения его пригодности к дальнейшей эксплуатации. Работы по профилактическому обслуживанию изделий и его диагностике выполняются сервисными центрами на платной основе.
3. Изготовитель не рекомендует продолжать эксплуатацию изделия по окончании срока службы без проведения его профилактического обслуживания в Уполномоченном сервисном центре, т. к. в этом случае изделие может представлять опасность для жизни, здоровья или имущества потребителя.

**Утилизация изделия**

После окончания срока службы изделия его нельзя выбрасывать вместе с обычным бытовым мусором. Вместо этого оно подлежит сдаче на утилизацию в соответствующий пункт приема электрического и электронного оборудования для последующей переработки и утилизации в соответствии с федеральным или местным законодательством. Обеспечивая правильную утилизацию данного продукта, вы помогаете сберечь природные ресурсы и предотвращаете ущерб для окружающей среды и здоровья людей, который возможен в случае ненадлежащего обращения. Более подробную информацию о пунктах приема и утилизации данного продукта можно получить в местных муниципальных органах или на предприятии по вывозу бытового мусора.



**Дата производства**

Каждому изделию присваивается уникальный серийный номер в виде буквенно-цифрового ряда и дублируется штрих-кодом, который содержит следующую информацию: название товарной группы, дату производства, порядковый номер изделия. Серийный номер располагается на задней панели продукта, на упаковке и в гарантийном талоне. Месяц и год изготовления технического средства указаны в гарантийном талоне.

Для товара, изготовленного в Китае:



- 1 Первые две буквы – соответствие товарной группе (LED ЖК-телевизор со встроенным цифровым ТВ-тюнером – LE)
- 2 Первые две цифры – год производства
- 3 Вторые две цифры – неделя производства
- 4 Последние цифры – порядковый номер изделия

Для товара, изготовленного в России:



- 1 Первые две цифры – код производителя
- 2 Третья буква – код календарного года выпуска изделия (таблица 1)
- 3 Четвертая буква – код календарного месяца выпуска изделия (таблица 2)
- 4 Пятая и шестая буквы – тип изделия (Жидкокристаллические ТВ)
- 5 Седьмая буква – бренд ВВК
- 6 Последние цифры – порядковый номер изделия

Таблица 1

Код года

Год	2012	2013	2014	2015	2016	2017
Код	K	M	N	P	R	S
Год	2018	2019	2020	2021	2022	2023
Код	T	U	W	X	Y	Z

Таблица 2

Код месяца – в каком месяце был произведен продукт:

Месяц	январь	февраль	март	апрель	май	июнь
Код	A	B	C	D	F	G
Месяц	июль	август	сентябрь	октябрь	ноябрь	декабрь
Код	H	J	K	M	N	P

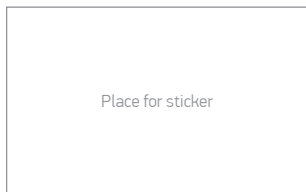
**ИНФОРМАЦИЯ ОБ ЭНЕРГОПОТРЕБЛЕНИИ**

Напряжение питания (В, Гц)  
100-240 В ~ 50 Гц

Единый информационный центр обеспечивает полную информационную поддержку деятельности компании в России, странах СНГ и Балтии. Профессиональные операторы быстро ответят на любой интересующий вас вопрос. Вы можете обращаться в единый центр по вопросам сервисного сопровождения, для рекомендаций специалистов по настройке и подключению, для информирования о местах продаж, с вопросами о рекламных акциях и розыгрышах, проводимых компанией, а также с любыми другими вопросами о деятельности компании на территории России, стран СНГ и Балтии. Есть вопросы? Звоните - мы поможем!

#### Единый информационный центр (бесплатные звонки со стационарных телефонов):

Беларусь – 8 (820) 007-311-11

Казахстан – 8 (800) 080-45-67

Молдова – 0 (800) 61-007

Россия – 8 (800) 200-400-8 (бесплатные звонки со стационарных и мобильных телефонов)

Украина – 0 (800) 304-222-0

#### Время работы Единого информационного центра:

Пн-пт с 9:00 до 20:00 (по московскому времени).

Сб, вс и дни государственных праздников – выходные.

Настоящее руководство является объектом охраны в соответствии с международным и российским законодательством об авторском праве. Любое несанкционированное использование инструкции, включая копирование, тиражирование и распространение, но не ограничиваясь этим, влечет применение к виновному лицу гражданско-правовой ответственности, а также уголовной ответственности в соответствии со статьей 146 УК РФ и административной ответственности в соответствии со статьей 7.12 КоАП РФ (ст. 150.4 КоАП в старой редакции).

#### Контактная информация:

1. Изготовлено: ООО «Телебалт Т», 236005, Россия, г. Калининград, ул. Камская, д. 62.

тел.: (4012) 69-18-18, факс (4012) 69-18-06

ТУ 6581 - 009- 78647851 - 2013

2. Организация, уполномоченная на принятие и удовлетворение требований потребителей в отношении товара ненадлежащего качества, – ООО «Управляющая сервисная компания», 109202, Москва, шоссе Фрезер, д. 17А, стр. 1А. service@smc.com.ru, тел.: 8(499) 550-50-82.

СДЕЛАНО В РОССИИ **v2.0**



**A** Заполняется сервисным центром  
Заполняется сервисным центром

ДАТА ПРИЕМА  
дата приемания

ДАТА ВЫДАЧИ  
дата выдачи

ОСОБЫЕ ОТМЕТКИ  
особый позначения

печать  
сервисного  
центра  
печатка  
сервисного  
центра

#### ОТРЫВНОЙ ТАЛОН «А»

Заполняется сервисным центром

ДАТА ПРИЕМА

дата приемания

ДАТА ВЫДАЧИ

дата выдачи

НОМЕР ЗАКАЗ-НАРЯДА

номер замовлення-наряду

ПРОЯВЛЕНИЕ ДЕФЕКТА

прояв дефекту

МАСТЕР

майстер

IRIS КОД

IRIS код

#### ВІДРИВНИЙ ТАЛОН «А»

Заповнюється сервісним центром

печать  
сервисного  
центра  
печатка  
сервисного  
центра

**B** Заполняется сервисным центром  
Заполняется сервисным центром

ДАТА ПРИЕМА  
дата приемания

ДАТА ВЫДАЧИ  
дата выдачи

ОСОБЫЕ ОТМЕТКИ  
особый позначения

печать  
сервисного  
центра  
печатка  
сервисного  
центра

#### ОТРЫВНОЙ ТАЛОН «Б»

Заполняется сервисным центром

ДАТА ПРИЕМА

дата приемания

ДАТА ВЫДАЧИ

дата выдачи

НОМЕР ЗАКАЗ-НАРЯДА

номер замовлення-наряду

ПРОЯВЛЕНИЕ ДЕФЕКТА

прояв дефекту

МАСТЕР

майстер

IRIS КОД

IRIS код

#### ВІДРИВНИЙ ТАЛОН «Б»

Заповнюється сервісним центром

печать  
сервисного  
центра  
печатка  
сервисного  
центра

**B** Заполняется сервисным центром  
Заполняется сервисным центром

ДАТА ПРИЕМА  
дата приемания

ДАТА ВЫДАЧИ  
дата выдачи

ОСОБЫЕ ОТМЕТКИ  
особый позначения

печать  
сервисного  
центра  
печатка  
сервисного  
центра

#### ОТРЫВНОЙ ТАЛОН «В»

Заполняется сервисным центром

ДАТА ПРИЕМА

дата приемания

ДАТА ВЫДАЧИ

дата выдачи

НОМЕР ЗАКАЗ-НАРЯДА

номер замовлення-наряду

ПРОЯВЛЕНИЕ ДЕФЕКТА

прояв дефекту

МАСТЕР

майстер

IRIS КОД

IRIS код

#### ВІДРИВНИЙ ТАЛОН «В»

Заповнюється сервісним центром

печать  
сервисного  
центра  
печатка  
сервисного  
центра



## ГАРАНТИЙНЫЙ ТАЛОН

## ГАРАНТІЙНИЙ ТАЛОН

### ГАРАНТИЯ ГАРАНТІЯ

Заполняется фирмой-продавцом

Заповнюється фірмою-продавцем

ИЗДЕЛИЕ  
виріб

МОДЕЛЬ  
модель

СЕРИЙНЫЙ НОМЕР  
серійний номер

ДАТА ПРОДАЖИ  
дата продажу

ФИРМА-ПРОДАВЕЦ  
фірма-продавець

АДРЕС ФИРМЫ-ПРОДАВЦА  
адрес фірми-продавця

ТЕЛЕФОН ФИРМЫ-ПРОДАВЦА  
телефон фірми-продавця

С УСЛОВИЯМИ ГАРАНТИИ ОЗНАКОМЛЕН  
З УМОВАМИ ГАРАНТІЇ ОЗНАЙОМЛЕНИЙ

ПОДПИСЬ ПОКУПАТЕЛЯ  
ПІДПИС ПОКУПЦЯ

печать или штамп продавца  
печатка або штамп продавця

**ВНИМАНИЕ!  
УВАГА!**

Пожалуйста, потребуйте от продавца полностью заполнить гарантийный талон, включая отрывные корешки внутри.  
Будь ласка, вимагайте від продавця повністю заповнити гарантійний талон, включаючи відірвні корічки всередині.



### ОТРИВНОЙ ТАЛОН «А» Заполняется фирмой-продавцом

### ВІДРИВНИЙ ТАЛОН «А» Заповнюється фірмою-продавцем

ИЗДЕЛИЕ  
виріб

МОДЕЛЬ  
модель

СЕРИЙНЫЙ НОМЕР  
серійний номер

ДАТА ПРОДАЖИ  
дата продажу

ФИРМА-ПРОДАВЕЦ  
фірма-продавець

печать  
или штамп  
продавца

печатка  
або штамп  
продавця

СВЕДЕНИЯ ОБ УСТАНОВКЕ ИЗДЕЛИЯ  
ВІДОМОСТІ ПРО ВСТАНОВЛЕННЯ ВИРОБУ

Фирма-установщик  
Фірма-встановлювач

Номер сертификата  
Номер сертифікату

Дата установки  
Дата встановлення

Мастер  
Майстер



### ОТРИВНОЙ ТАЛОН «Б» Заполняется фирмой-продавцом

### ВІДРИВНИЙ ТАЛОН «Б» Заповнюється фірмою-продавцем

ИЗДЕЛИЕ  
виріб

МОДЕЛЬ  
модель

СЕРИЙНЫЙ НОМЕР  
серійний номер

ДАТА ПРОДАЖИ  
дата продажу

ФИРМА-ПРОДАВЕЦ  
фірма-продавець

печать  
или штамп  
продавца

печатка  
або штамп  
продавця



### ОТРИВНОЙ ТАЛОН «В» Заполняется фирмой-продавцом

### ВІДРИВНИЙ ТАЛОН «В» Заповнюється фірмою-продавцем

ИЗДЕЛИЕ  
виріб

МОДЕЛЬ  
модель

СЕРИЙНЫЙ НОМЕР  
серійний номер

ДАТА ПРОДАЖИ  
дата продажу

ФИРМА-ПРОДАВЕЦ  
фірма-продавець

печать  
или штамп  
продавца

печатка  
або штамп  
продавця



Для модели 22LEM-1027/FT2C

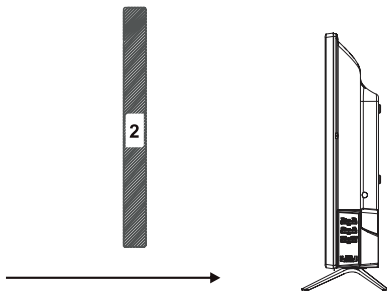
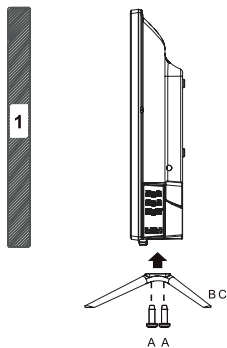

Для моделей 32LEM-1027/TS2C, 39LEM-1027/TS2C, 42LEM-1027/FTS2C, 50LEM-1027/FTS2C

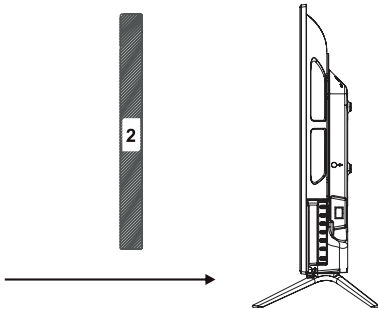
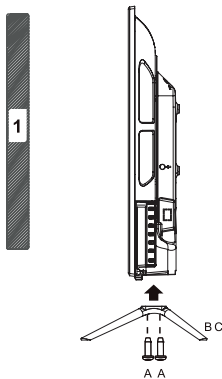
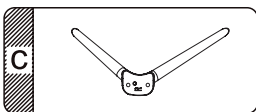
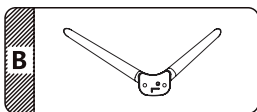





# McGrp.Ru



## Сайт техники и электроники

Наш сайт [McGrp.Ru](http://McGrp.Ru) при этом не является просто хранилищем [инструкций по эксплуатации](#), это живое сообщество людей. Они общаются на форуме, задают вопросы о способах и особенностях использования техники. На все вопросы очень быстро находят ответы от таких же посетителей сайта, экспертов или администраторов. Вопрос можно задать как на форуме, так и в специальной форме на странице, где описывается интересующая вас техника.