

GIORGIO ARMANI

SAMSUNG

GIORGIO ARMANI

Руководство пользователя

О данном руководстве

Дополнительные сведения, инструкции и советы по использованию телефона можно получить одним из следующих способов.

- **Справочная система** (на смартфоне) — ваш телефон содержит встроенную справку. Эта справочная система поможет Вам приступить к работе с различными приложениями Microsoft и функциями телефона.
- **Расширенное Руководство Пользователя** (в Интернете, на английском языке) — на сайте Samsung вы можете найти Расширенное Руководство Пользователя в формате Adobe Acrobat (.pdf). Вы можете просмотреть Руководство онлайн или загрузить и распечатать Руководство для Вашего удобства. Расширенное Руководство Пользователя содержит подробное описание функций вашего устройства. Для просмотра Руководства установите программу Adobe Acrobat или Adobe Reader. Вы можете бесплатно загрузить программу Adobe Reader с веб-сайта Adobe (www.adobe.com).
- **Руководство пользователя** (в печатном виде) — это Руководство пользователя содержит информацию о основных функциях телефона. В основном это руководство содержит информацию об использовании программного обеспечения Samsung и базовых функций телефона. Для получения подробной информации по функциям и программам, не описанным в данном руководстве, пожалуйста, обратитесь к встроенной Справочной Системе или Расширенному Руководству Пользователя на сайте Samsung.

Обозначения

Перед началом работы ознакомьтесь со специальными значками, которые встречаются в данном руководстве.



Предупреждение — ситуации, которые могут привести к получению травмы вами или кем-либо из окружающих.



Внимание — ситуации, которые могут привести к повреждению устройства или другого оборудования.



Примечание — примечания, советы или дополнительная информация.



См. — смотрите страницу с дополнительной информацией, например: ► с. 12 (означает «смотрите страницу 12»).





Следующий шаг — последовательность операций, которую надо воспроизвести для выполнения определенного действия; например: Выберите пункт **Пуск > Настройки** (выбрать пункт меню **Пуск**, затем выбрать пункт **Настройки**).



Квадратные скобки — клавиши телефона, например: [] (означает клавишу завершения и питания).

Сведения об авторских правах

Права на все технологии и изделия в составе данного устройства являются собственностью соответствующих владельцев.

- Данный продукт включает программное обеспечение, лицензируемое компанией MS, являющейся аффилированным лицом Microsoft Corporation. Microsoft и программное обеспечение, содержащее имя Microsoft, являются зарегистрированными торговыми марками Microsoft Corporation.
- Java™ является товарным знаком корпорации Sun Microsystems, Inc.
- Bluetooth® является зарегистрированной торговой маркой Bluetooth SIG, Inc. во всем мире. Идентификатор Bluetooth QD ID: B015561.
- Wi-Fi®, сертифицированный логотип Wi-Fi и логотип Wi-Fi являются зарегистрированными товарными знаками Wi-Fi Alliance.
- DivX® является зарегистрированной торговой маркой компании DivX, Inc. и используется на основании лицензии. 
-  и  являются товарными знаками корпорации SRS Labs, Inc. Гарнитура CS и технологии WOW HD зарегистрированы согласно лицензии SRS Labs, Inc.

CE0168!

ВИДЕО В ФОРМАТЕ DIVX

DivX[®] - это цифровой формат видео, разработанный компанией DivX, Inc. Данное устройство официально сертифицировано компанией DivX, Inc. и может воспроизводить видео в формате DivX. Посетите сайт www.divx.com, чтобы получить дополнительную информацию и загрузить программное обеспечение для конвертирования файлов в формат DivX. Сертификат DivX означает, что данное устройство воспроизводит видеофайлы в формате DivX[®] разрешением до 320x240. Pat. 7,295,673.

ВИДЕО ПО ЗАПРОСУ В ФОРМАТЕ DIVX

Чтобы сертифицированное DivX[®] устройство могло воспроизводить содержимое DivX Video-on-Demand (VOD - видео по запросу), это устройство следует зарегистрировать. Чтобы сгенерировать регистрационный код, найдите раздел DivX VOD в меню настроек. Посетите сайт vod.divx.com и введите код в соответствующее поле, чтобы зарегистрировать устройство и получить дополнительную информацию о DivX VOD.

Содержание

Знакомство с устройством	8
Комплектация	8
Общие сведения об устройстве	9
Сборка и подготовка	
устройства к работе	14
Первое включение устройства	17
Индивидуальная настройка устройства	21
Использование виджетов	23
Использование панели ярлыков	26
Использование приложений	28
Ввод текста	30
Связь	32
Работа с контактами	32
Вызовы	35
Обмен сообщениями	39
Мультимедиа	43
Камера	43
Медиаплеер	50
Фотоальбом	53
Фоторамка	54
FM-радио	56
Видео редактор	58
Игры	61
Java	62
Приложения для работы	63
ActiveSync	63
Часы и Сигналы	67
Расписание	69
Заметки	70
Записки	71

Диктофон	72
Задачи	73
Калькулятор	74
Конвертер	76
Smart Reader	77
PowerDic	79
Поиск	82
Интернет	84
Просмотр веб-страниц с помощью обозревателя	
Opera	84
Midomi	86
Виджет поиска	87
Проигрыватель интернет-видео и аудио	88
RSS Новости	89
Подкасты	90
Сообщества	92
Marketplace	95
Microsoft My Phone	95
Возможности подключения	96
Подключение к Интернету или локальной сети	96
Bluetooth	100
Wi-Fi	104
Connected Home	106
Устранение неполадок	110
Охрана здоровья и техника безопасности	115
Алфавитный указатель	129

Знакомство с устройством

Комплектация

В комплект поставки устройства входят следующие компоненты.

- Телефонная трубка
 - Аккумулятор
 - Зарядное устройство
 - Компакт-диск^{*}
 - Стереогарнитура
 - Кабель для передачи данных
 - Руководство пользователя
 - Кожаный чехол^{**}
-  • Комплект поставки устройства и доступные аксессуары могут отличаться в зависимости от вашего региона или оператора мобильной связи.
- Наилучшим образом для использования подходят дополнительные принадлежности, поставляемые в комплекте с телефоном.

* Компакт-диск содержит программное обеспечение Microsoft ActiveSync, а также дополнительные программы и приложения.

** Уход за кожаным чехлом

Чехол изготовлен из натуральной кожи и требует особого ухода. Не допускайте попадания влаги на чехол: это может привести к тому, что кожа потеряет свои качества или изменит цвет. Если это все же произошло, аккуратно протрите чехол сухой мягкой тканью и постарайтесь избежать его соприкосновения с предметами одежды (особенно светлой расцветки), поскольку на них могут остаться пятна от краски.

Общие сведения об устройстве

Вид спереди

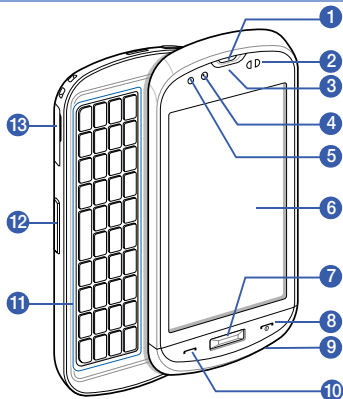

1	Голосовой динамик
2	Датчики расстояния
3	Индикатор сервиса
4	Фронтальная камера
5	Датчик освещенности
6	Сенсорный экран
7	Клавиша меню
8	Клавиша завершения вызова и включения и выключения устройства
9	Микрофон

10	Клавиша вызова или переключения в режим громкой связи
11	Клавиатура QWERTY
12	Клавиша громкости
13	Разъем для карт памяти



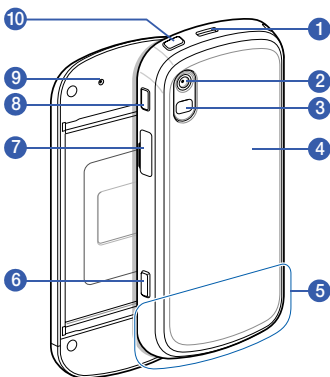



Вид сзади



1	Динамик
2	Объектив основной камеры
3	Вспышка
4	Крышка аккумулятора
5	Внутренняя антенна
6	Клавиша камеры
7	Многофункциональный разъем

8	Клавиша блокировки
9	Клавиша сброса
10	Камера запуска Медиаплеера

Клавиши

Клавиша	Назначение
	Доступ к экрану набора номера; выполнение вызова и ответ на вызов; включение громкой связи во время вызова (нажмите и удерживайте)
	Доступ к главному меню; доступ к приложению Переключение задач (нажмите и удерживайте)
	Включение и выключение устройства (нажмите и удерживайте); завершение вызова; возврат к экрану «Сегодня»
	Регулирование громкости звука; во время вызова — регулирование громкости голоса; при входящем вызове — отключение звонка
	Запуск Медиаплеера
	Включение и выключение режима ожидания; блокировка или снятие блокировки сенсорного экрана и клавиш (нажмите и удерживайте)
	Включение камеры; в режиме камеры — фотосъемка и запись видео

Значки

Значок	Назначение
	Сеть UMTS доступна
	Установлено соединение с сетью UMTS
	Сеть HSDPA доступна
	Установлено соединение с сетью HSDPA
	Синхронизация ActiveSync
	Уровень заряда аккумулятора
	Аккумулятор разряжен
	Зарядка аккумулятора
	Аккумулятор отсутствует
	Попытка доступа через Bluetooth или включен Bluetooth
	Включено обнаружение Bluetooth
	Получение данных по Bluetooth
	Подключена стереогарнитура Bluetooth
	Подключена гарнитура Bluetooth
	Удержание текущего вызова
	Включен режим переадресации вызовов
	Устройство подключено к компьютеру
	Выполняется передача данных
	Сеть EDGE доступна
	Установлено соединение с сетью EDGE
	Сеть GPRS доступна

Значок	Назначение
	Установлено соединение с сетью GPRS
	Поиск сигнала
	Пропущенный вызов
	Есть дополнительные значки состояния (коснитесь значка, чтобы увидеть их)
	Новое SMS-сообщение
	Новое сообщение электронной почты
	Новое MMS-сообщение
	Новое сообщение голосовой почты
	Сигнал отсутствует
	Отсутствует SIM- или USIM-карта
	Включен будильник
	Радио выключено
	Звонок включен
	Звонок установлен в режим вибровызова
	Роуминг (за пределами зоны обслуживания домашней сети)
	Интенсивность сигнала
	Ошибка синхронизации
	Важное уведомление (для просмотра выберите значок)
	Выполняется голосовой вызов
	Включен Wi-Fi
	Выполняется вызов по Wi-Fi

Сборка и подготовка устройства к работе

Перед использованием устройства необходимо установить SIM- или USIM-карту и аккумулятор, затем зарядить аккумулятор. Устанавливать SIM- или USIM-карту необязательно, но она необходима для полноценного использования некоторых приложений и хранения медиафайлов.

Установка SIM- или USIM-карты и аккумулятора

1 Снимите крышку аккумулятора.

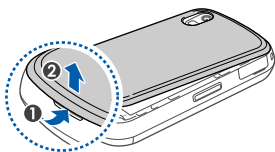

2 Вставьте SIM- или USIM-карту.

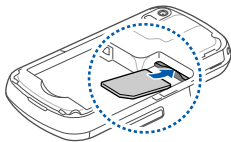

Вставьте SIM- или USIM-карту, обратив ее стороной с золотистыми контактами к телефону.

3 Установите аккумулятор.

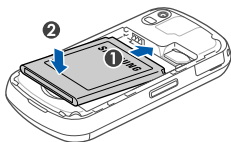

4 Установите крышку аккумулятора на место.

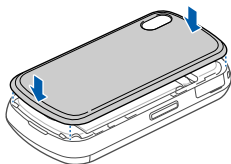

Зарядка аккумулятора

1 Откройте крышку многофункционального разъема, расположенного на правой стороне телефона.

2 Вставьте узкий конец провода зарядного устройства в соответствующий разъем телефона.

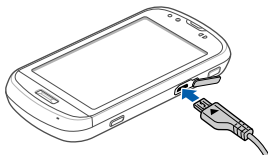

3 Подключите зарядное устройство к источнику переменного тока.

4 По завершении зарядки отсоедините зарядное устройство от сети.

5 Отсоедините зарядное устройство от телефона.



Даже если зарядное устройство подключено, могут возникать следующие ситуации.

- В некоторых случаях для защиты устройства аккумулятор может не заряжаться.
- Уровень заряда аккумулятора может оставаться низким, если устройство потребляет большое количество электроэнергии.

Установка карты памяти (дополнительно)

Использование карты памяти позволяет хранить дополнительные файлы мультимедиа, сообщения или резервные копии данных. Устройство поддерживает карты памяти microSD™ и microSDHC™ емкостью до 32 Гб (в зависимости от производителя и типа карты).

1 Откройте крышку разъема карты памяти, расположенного на левой стороне устройства.

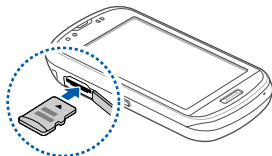

2 Вставьте карту памяти так, чтобы сторона с наклейкой была направлена вверх.

- 3 Нажмите на карту памяти так, чтобы зафиксировать ее в разъеме.

Первое включение устройства

- 1 Для включения устройства нажмите и удерживайте клавишу [⏻].
- 2 Следуйте инструкциям на экране. Устройство подключится к сети автоматически.

Включение режима ожидания

Если в течение определенного времени устройство не используется, для экономии электроэнергии можно включить режим ожидания.

Чтобы сделать это, нажмите клавишу [⏻]. Экран устройства погаснет. Чтобы выключить режим ожидания, снова нажмите клавишу [⏻].

Блокировка сенсорного экрана и внешних клавиш

Чтобы избежать нежелательного срабатывания устройства, вызванного случайными нажатиями клавиш и сенсорного экрана, можно заблокировать сенсорный экран и внешние клавиши.

Чтобы заблокировать клавиатуру и экран, нажмите и удерживайте клавишу [⌘]. Чтобы снять блокировку, снова нажмите и удерживайте клавишу [⌘].

Можно также выбрать пункт **Пуск > Заблокиров....** Чтобы разблокировать клавиатуру и экран, сдвиньте значок блокировки влево или вправо.

Использование сенсорного экрана

Сенсорный экран устройства позволяет выполнять следующие действия.

 Для удобного использования сенсорного экрана удалите с него защитную пленку.

- **Касание.** Одиночное касание экрана для выбора команды или запуска приложения.

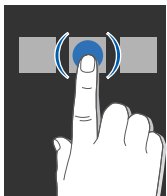

- Касание и удержание. Коснитесь элемента и удерживайте стилус, чтобы открыть список доступных действий. В открывшемся всплывающем меню выберите действие, которое требуется выполнить.

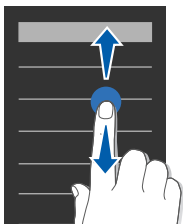

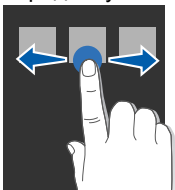

- Перетаскивание. Коснитесь ползунка полосы прокрутки или текста и, не отрывая стилуса от экрана, переместите кончик стилуса, чтобы передвинуть ползунок или выделить текст.



-  Если сенсорный экран устройства неправильно отвечает на нажатия, выполните калибровку экрана. Чтобы сделать это, выберите пункт **Пуск > Настройки > вкладка Основные > Общие > Калибровка экрана > Калибровка экрана**.

Отключение функций беспроводной сети

- 1 Выберите пункт **Пуск > Настройки**.
- 2 На вкладке **Основные** выберите пункт **Общие > Беспроводная связь**.
- 3 Коснитесь значка  рядом с пунктом **Телефон**.
 - На экране «Сегодня» появится значок .

Чтобы включить беспроводные функции, повторите шаги 1 и 2 и коснитесь значка .

Сброс параметров устройства

Если устройство «зависает», необходимо закрыть все приложения или сбросить параметры. Если устройство работает, но приложение не отвечает, закройте его с помощью программы Переключение задач.

► с. 29

Если устройство «зависло» и не отвечает на команды, раскройте устройство и нажмите клавишу сброса с помощью тонкого предмета, например зубочистки.

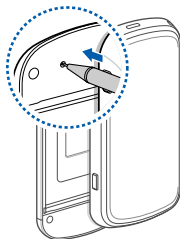

Индивидуальная настройка устройства

На экране «Сегодня» можно менять темы и фоновые изображения, добавлять и удалять элементы и регулировать громкость.

Смена темы или фонового рисунка

- 1 Выберите пункт **Пуск > Настройки**.
- 2 На вкладке **Основные** выберите пункт **Дисплей и подсветка**.
- 3 Выберите пункт **Тема** или **Обои**, затем выберите нужный параметр для индивидуальной настройки дисплея.
- 4 Нажмите кнопку **Да** (при необходимости).
- 5 По окончании нажмите кнопку **Готово**.

Добавление и удаление элементов на экране «Сегодня»



- 1 Выберите пункт **Пуск > Настройки**.
- 2 На вкладке **Основные** выберите пункт **Дисплей и подсветка**.
- 3 Выберите пункт **Элементы экрана "Сегодня"**.
- 4 Установите флажки возле элементов, которые требуется добавить или удалить.

 Некоторые элементы несовместимы с виджетами Samsung. Если выбран виджет **Samsung WidgetPlus**, единственные приложения, которые смогут с ним работать, — это **Windows Live** и **Windows Live Search**.

5 Выберите пункт **Парам...** рядом с каждым элементом, параметры которого требуется задать (при необходимости).

6 По окончании нажмите кнопку **Готово**.

Регулирование системной громкости

Чтобы настроить громкость, нажмите клавишу громкости вверх или вниз. Чтобы перевести устройство в режим вибровызова, нажмите клавишу [, затем коснитесь и удерживайте значок . Чтобы выключить режим вибровызова, снова коснитесь и удерживайте значок .

Включение функции Etiquette pause (Мобильный этикет)

Можно на время приостановить воспроизведение музыки, а также отключить звук оповещения о событиях. Для этого необходимо перевернуть устройство задней панелью вверх при включенной функции Etiquette pause. Чтобы включить эту функцию, выполните следующие действия.

- 1 Выберите пункт **Пуск > Настройки**.
- 2 На вкладке **Основные** выберите пункт **Датчик движения > Этикет**.
- 3 Выберите пункт  рядом с пунктом **Включить паузу этикета**.
- 4 Нажмите кнопку **Готово**.

Использование виджетов







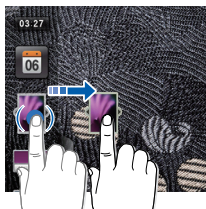







На экране «Сегодня» доступно несколько виджетов. Виджеты — это ярлыки быстрого доступа к наиболее часто используемым приложениям, позволяющие индивидуально настроить экран «Сегодня».















Открытие панели инструментов

Чтобы открыть панель инструментов, коснитесь стрелки в нижнем левом углу экрана «Сегодня». Можно изменить порядок расположения виджетов или перетащить их на экран «Сегодня».



 Доступные виджеты могут различаться в зависимости от региона и оператора мобильной связи.

Виджет	Назначение
	Просмотр текущего времени
	Просмотр календаря
	Просмотр фотографий и установка фото в качестве обоев
	Воспроизведение музыкальных файлов с помощью мини-плеера
	Прослушивание FM-радио
	Изменение текущего профиля звука
	Просмотр новых сообщений или пропущенных вызовов
	Просмотр состояния подключения к сети
	Просмотр беспроводных подключений
	Последние сведения о погоде на канале AccuWeather*
	Использование служб ресурса MySpace*
	Использование служб ресурса FaceBook*
	Поиск в Интернете с помощью ресурса YouTube*
	Самые актуальные новости на канале CNN*
	Последняя финансовая информация с ресурса Yahoo! Finance*
	Поиск по сети с помощью ресурса Yahoo!*

Виджет	Назначение
	Загрузка новых виджетов с веб-узла*
	Поиск по сети с помощью ресурса Google*
	Просмотр текущего времени и даты
	Просмотр текущего времени в других городах или регионах
	Просмотр расписания на сегодня
	Создание и просмотр напоминаний
	Создание и сохранение аудиозаписей
	Просмотр текущего дня недели и даты
	Просмотр текущего времени
	Просмотр или установка таймера обратного отсчета
	Использование служб ресурса Flickr*
	Использование служб ресурса Friendster*
	Использование служб ресурса Picasa*
	Добавление ссылок на приложения на экран «Сегодня»

* Данные виджеты требуют подключения к Интернету, что может повлечь дополнительные расходы.

Перетаскивание виджетов на экран «Сегодня»

- 1 Откройте панель инструментов.
- 2 Перетащите виджет с панели инструментов на экран «Сегодня». Виджет можно разместить в любом месте экрана.

Индивидуальная настройка виджетов

- 1 Откройте панель инструментов.
- 2 Коснитесь значка  в верхней части панели.
- 3 Установите флажки рядом с элементами, которые требуется разместить на панели виджетов.
- 4 По окончании нажмите кнопку **Готово**.



Использование панели ярлыков

На главном экране устройства находится панель ярлыков. Для упрощения работы с наиболее часто употребляемыми приложениями можно назначить для них ярлыки.

Доступ к элементам на панели ярлыков

Находясь на главном экране, коснитесь значка приложения на панели ярлыков.

Изменение элементов на панели ярлыков

- 1 Коснитесь значка  в правом верхнем углу панели ярлыков.
- 2 Настройте панель ярлыков в соответствии со своими предпочтениями.
 - Коснитесь значка  и выберите приложение, которое требуется добавить на панель ярлыков.
 - Коснитесь приложения, чтобы убрать ярлык с панели.
- 3 По завершении нажмите кнопку **ОК** в правом верхнем углу панели ярлыков.

Использование приложений

В данном разделе описано, как открывать приложения и папки и переключаться между приложениями.

Открытие приложений и папок

- 1 Выберите пункт **Пуск**.
 - С помощью клавиши меню можно получить доступ к приложениям, упорядоченным по типу. В этом случае можно упорядочить приложения в соответствии со своими предпочтениями, выбрав пункт **Изменить**.
- 2 Чтобы открыть приложение, коснитесь соответствующего значка.
- 3 Чтобы просмотреть файлы и папки, выберите пункт **Мои файлы** и перейдите к нужной папке.

Переключение приложений

Устройство позволяет одновременно использовать несколько приложений.

Чтобы переключиться из одного активного приложения в другое, выполните следующие действия.

- 1 Нажмите и удерживайте клавишу меню.

- Приложение Переключение задач отобразит эскизы всех открытых приложений.

2 Коснитесь эскиза, чтобы открыть соответствующее приложение.

Заккрытие приложений

Чтобы перевести приложение в фоновый режим, коснитесь значка **X** или **OK**.

Чтобы закрыть приложение, выполните следующие действия.

- 1** Нажмите и удерживайте клавишу меню.
- 2** Выберите пункт **Завершить**.
- 3** Коснитесь значка .

Поиск файлов и папок

- 1** Выберите пункт **Пуск > Поиск в телефоне**.
- 2** На панели ввода введите ключевое слово.
- 3** Выберите пункт **Поиск**.

Доступ к справочной системе

Чтобы получить доступ к справочной системе данного устройства, выберите пункт **Пуск > Справка**. Откроется встроенная справка.

Ввод текста

Когда понадобится ввести текст, коснитесь значка панели ввода () , расположенного в нижней части экрана. Коснитесь стрелки рядом со значком и выберите один из следующих способов ввода текста.

- Клавиатура
- Samsung Keypad



Панель ввода в любой момент можно раскрыть или скрыть, коснувшись ее значка.

Также можно воспользоваться внешней клавиатурой QWERTY. При необходимости ввода текста раскройте устройство.

Воспользуйтесь клавиатурой QWERTY тем же способом, что и обычной клавиатурой ПК.

Клавиша навигации и клавиша ВВОД с клавиатуры QWERTY могут не работать в некоторых приложениях.

Ввод текста с помощью клавиатуры

- 1 Коснитесь значка панели ввода.
- 2 Коснитесь стрелки рядом со значком панели ввода и выберите пункт **Клавиатура**.
- 3 Для ввода текста касайтесь соответствующих букв.
 - Для переключения в режим ввода цифр и символов коснитесь значка .
 - Для доступа к специальным символам коснитесь значка .

Ввод текста с использованием клавиатуры Samsung Keypad

- 1 Коснитесь значка панели ввода.
- 2 Коснитесь стрелки рядом со значком панели ввода и выберите пункт **Samsung Keypad**.
- 3 Для ввода текста касайтесь соответствующих букв.
 - Для ввода текста в режиме T9 выберите пункт **MODE**, чтобы включить режим **xt9**. Коснитесь соответствующих клавиш, чтобы ввести слово.
 - Для ввода текста в режиме АБВ выберите пункт **MODE**, чтобы включить режим **xt9**. Коснитесь соответствующей клавиши, чтобы ввести символ.
 - Чтобы вставить символ, выберите пункт **SYM**.
 - Чтобы ввести цифру, выберите пункт **123**.

СВЯЗЬ

Работа с контактами

С помощью контакта или группы контактов можно хранить такие личные сведения, как имена, телефонные номера и адреса.

Создание новых контактов в приложении Outlook или на SIM-карте

- 1 Выберите пункт **Пуск > Телефонная книга**.
- 2 Выберите пункт **Создать > Сохранить в Outlook** или **Сохранить на SIM**.
- 3 Введите сведения о контакте.
- 4 После ввода информации нажмите кнопку **Готово**, чтобы сохранить контакт.

Поиск контакта

- 1 Выберите пункт **Пуск > Телефонная книга**.
- 2 Коснитесь значка .
- 3 Введите несколько первых букв имени контакта.
 - По мере ввода букв на экране будут появляться контакты, соответствующие запросу.

- Можно также использовать значок , чтобы выбрать первую букву имени.

4 Откройте контакт, коснувшись его.

Копирование и перемещение контактов

Чтобы скопировать или переместить контакты из памяти телефона на USIM/SIM-карту или обратно, выполните следующие действия.

- 1 Выберите пункт **Пуск > Телефонная книга**.
- 2 Чтобы скопировать контакты, выберите пункт **Меню > Копировать > направление копирования**.
- 3 Чтобы переместить контакты, выберите пункт **Меню > Переместить > направление перемещения**.
- 4 Установите флажки рядом с контактами, которые требуется скопировать или переместить.
- 5 Нажмите кнопку **Готово**.

Распределение контактов по категориям

- 1 Выберите пункт **Пуск > Телефонная книга**.
- 2 Выберите контакт в памяти телефона.
- 3 Выберите пункт **Изменить**.

- 4 Перейдите вниз и выберите поля категории.
- 5 Установите флажки рядом с нужными категориями.
- 6 Нажмите кнопку **Готово**.
- 7 Нажмите кнопку **Готово**, чтобы сохранить контакт.

Назначение контактам клавиш для быстрого набора номера

Чтобы назначить клавиши быстрого набора для одного из контактов, выполните следующие действия.

- 1 Выберите пункт **Пуск > Телефонная книга**.
- 2 Коснитесь значка .
- 3 Выберите пункт **Создать**, затем выберите контакт.
- 4 Выберите телефонный номер контакта, который будет использоваться для быстрого набора.
- 5 Выберите ячейку быстрого набора.

Добавление фотографии к контакту

- 1 Выберите пункт **Пуск > Телефонная книга**.
- 2 Выберите контакт в памяти телефона.

- 3 Выберите пункт **Изменить**.
- 4 Коснитесь значка фотографии в верхнем левом углу контакта.
- 5 Создайте новую фотографию или выберите одну из существующих.
- 6 Совместите рамку с нужным фрагментом на фотографии (при необходимости).
- 7 Нажмите кнопку **Готово**, чтобы сохранить контакт.





Добавление мелодии вызова к контакту

- 1 Выберите пункт **Пуск > Телефонная книга**.
- 2 Выберите пункт **Изменить**.
- 3 Перейдите вниз и выберите пункт **Добавить поле**.
- 4 Перейдите вниз и коснитесь поля мелодий.
- 5 Выберите мелодию.
- 6 Нажмите кнопку **Готово**.
- 7 Нажмите кнопку **Готово**, чтобы сохранить контакт.

ВЫЗОВЫ

В данном разделе даны сведения о том, как выполнять вызовы, отвечать на них, отклонять вызовы и регулировать их громкость.



Выполнение вызова

- 1 Нажмите клавишу [].
- 2 Введите код зоны и номер телефона.
- 3 Коснитесь значка  или нажмите клавишу [].
 - Чтобы выполнить видеовызов, выберите пункт **Меню > Видеовызов**.
- 4 Для завершения вызова нажмите клавишу [].

Вызов из телефонной книги

- 1 Выберите пункт **Пуск > Телефонная книга**.
- 2 Выберите контакт.
- 3 Выберите номер.

Ответ на вызов

- 1 Нажмите клавишу [].
- 2 Для ответа на видеовызов выберите пункт **Показ.**, чтобы вызывающий абонент мог видеть вас через передний объектив камеры.
- 3 Для завершения вызова нажмите клавишу [].



Отклонение вызова



Нажмите клавишу []. Когда вызов будет отклонен, вызывающий абонент услышит сигнал занятой линии.

Регулировка громкости

Чтобы настроить громкость, во время вызова нажимайте клавишу громкости вверх или вниз.

Международные вызовы



- 1 Нажмите клавишу [].
- 2 При необходимости выберите пункт **Клавиатура**.
- 3 Коснитесь значка  и удерживайте его для вставки знака «+» (плюс), заменяющего международный код доступа.

- 4 Нажимая цифровые клавиши, введите полный номер (код страны, код региона и телефонный номер), затем коснитесь значка  или нажмите клавишу [, чтобы сделать вызов.
- 5 Для завершения вызова нажмите клавишу [].

Просмотр журнала вызовов

- 1 Выберите пункт **Пуск > Журнал вызовов**.
- 2 Выберите один из следующих фильтров для результатов.

Значок	Назначение
	Все вызовы
	Входящие вызовы
	Исходящие вызовы
	Пропущенные вызовы

- 3 Просмотрите журнал вызовов.
 - Чтобы выполнить вызов, коснитесь значка  рядом с номером, который требуется набрать.
 - Чтобы просмотреть продолжительность вызова, выберите пункт **Меню > Таймер вызовов**. Коснитесь значка , чтобы сбросить таймер вызовов.

Обмен сообщениями

В данном разделе описаны функции обмена сообщениями.

Отправка SMS-сообщения

- 1 Выберите пункт **Пуск > Сообщения**.
- 2 Выберите пункт **Меню > Создать**.
- 3 Выберите пункт **Коснитесь для добавления получателя**, чтобы ввести получателя.
- 4 Коснитесь поля сообщения и введите его текст.
- 5 Выберите пункт **Отправить**, чтобы отправить сообщение.

Отправка MMS-сообщения

- 1 Выберите пункт **Пуск > Сообщения**.
- 2 Выберите пункт **Меню > Создать**.
- 3 Выберите пункт **Коснитесь для добавления получателя**, чтобы ввести получателя.
- 4 Коснитесь поля сообщения и введите его текст.
- 5 Для того, чтобы перейти к панели Мультимедиа, нажмите на иконку клавиатуры внизу экрана.

6 Коснитесь одного из следующих значков.

Значок	Назначение
	Вложить фотографию
	Вложить музыкальный файл
	Вложить видеозапись
	Сделать фотоснимок и вложить его
	Записать и вложить голосовое напоминание
	Записать и вложить видеозапись

7 Нажмите кнопку **Да** и добавьте вложение.

8 Выберите пункт **Меню > Insert >** параметр для вложения других типов файлов (при необходимости).

9 Выберите пункт **Отправить**, чтобы отправить сообщение.

Отправка сообщения электронной почты

1 Выберите пункт **Пуск > E-mail**.

2 Выберите имя учетной записи электронной почты.

3 Выберите пункт **Меню > Создать**.

4 Коснитесь поля получателя и введите его адрес.

5 Коснитесь поля темы и введите тему сообщения.

- 6 Коснитесь поля сообщения и введите его текст.
- 7 Выберите пункт **Меню > Вставить** > параметр для вложения других типов файлов (при необходимости).
- 8 Выберите пункт **Отправить**, чтобы отправить сообщение.

Просмотр сообщений

Доступ к папкам сообщений для всех учетных записей для обмена сообщениями можно получить в одном месте.

Для просмотра сообщений выполните следующие действия.

- 1 Выберите пункт **Пуск > Сообщения** или **E-mail**.
- 2 Выберите имя учетной записи (при необходимости).
- 3 Выберите пункт **Входящие** (при необходимости).
- 4 Коснитесь сообщения, чтобы просмотреть его.

Добавление учетной записи электронной почты

- 1 Выберите пункт **Пуск > E-mail**.
- 2 Выберите пункт **Меню > Параметры**.
- 3 На вкладке **Учетные записи** и выберите **Создать уч. запись....**
- 4 Создайте новую учетную запись, следуя указаниям на экране.

Мультимедиа

В данном разделе приведены сведения о том, как делать фотосъемку и видеозапись, прослушивать музыкальные файлы, а также о других мультимедийных функциях телефона.

Камера

Телефон позволяет делать цифровые фотографии (в формате *.jpg) и записывать видео (в формате *.3gp).

Фотосъемка

- 1 Нажмите клавишу камеры.
 - 2 Поверните телефон против часовой стрелки, чтобы камера находилась в альбомной ориентации.
-  Интерфейс камеры включается только в альбомной ориентации.
- 3 Наведите объектив на объект съемки и настройте изображение.



Значок	Назначение
1	Переключение в режим видеозаписи
2	Изменение режима съемки
3	Изменение scene mode
4	Изменение размера фотографии
5	Изменение настроек камеры
6	Изменение настроек вспышки
7	Изменение настроек фокуса
8	Настройка яркости
9	Режим быстрого просмотра

- Нажимайте клавишу громкости для увеличения или уменьшения масштаба.

4 Для съемки фотографии нажмите клавишу камеры.

Просмотр фотографий

1 В режиме видоискателя коснитесь значка .

2 Выберите необходимую фотографию.

Запись видео

1 Нажмите клавишу камеры.

2 Поверните телефон против часовой стрелки, чтобы камера находилась в альбомной ориентации.

 Интерфейс камеры включается только в альбомной ориентации.

3 Коснитесь значка , чтобы включить видеокамеру.

4 Наведите объектив на объект съемки и настройте изображение.

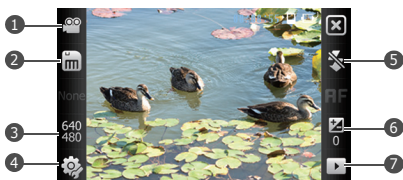



Значок	Назначение
1	Переключение в режим фотосъемки
2	Изменение режима записи
3	Изменение разрешения видеозаписи
4	Изменение настроек видеокамеры
5	Изменение настроек вспышки
6	Настройка яркости
7	Режим быстрого просмотра



- Нажимайте клавишу громкости для увеличения или уменьшения масштаба.

- 5 Чтобы начать запись, снова нажмите клавишу камеры.
- 6 По окончании коснитесь значка  или нажмите клавишу камеры, чтобы остановить запись.



Воспроизведение видеозаписи

- 1 В режиме видеоискателя коснитесь значка .
- 2 Выберите необходимую видеозапись.
- 3 Коснитесь значка , чтобы воспроизвести запись.

Фотосъемка в режиме снимка улыбки



- 1 Нажмите клавишу камеры.
 - 2 Поверните телефон против часовой стрелки, чтобы камера находилась в альбомной ориентации.
 - 3 Коснитесь значка  > .
 - 4 Наведите объектив на объект и нажмите клавишу камеры.
 - Телефон обнаружит лица в кадре и распознает их улыбки. Когда все находящиеся в кадре улыбнутся, телефон автоматически сделает снимок.
-  Можно отключать режим снимка улыбки, даже если люди в кадре улыбаются.

Панорамная съемка

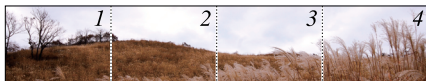
- 1 Нажмите клавишу камеры.
- 2 Поверните телефон против часовой стрелки, чтобы камера находилась в альбомной ориентации.
- 3 Коснитесь значка  > .
- 4 Наведите объектив на объект и нажмите клавишу камеры, чтобы сделать первый снимок.
- 5 Медленно перемещайте телефон в любом направлении. Телефон автоматически делает следующий снимок.
- 6 Повторите шаг 5, чтобы сделать остальные снимки. Когда все снимки для панорамной съемки будут сделаны, телефон автоматически объединит их в панорамный снимок.





Создание фотомозаики

- 1 Нажмите клавишу камеры.
- 2 Поверните телефон против часовой стрелки, чтобы камера находилась в альбомной ориентации.
- 3 Коснитесь значка  > .
- 4 Выберите тип мозаики.
- 5 Наведите объектив на объект и нажмите клавишу камеры, чтобы сделать первый снимок.
- 6 Повторите шаг 5, чтобы сделать остальные снимки. Когда все снимки для фотомозаики будут сделаны, телефон автоматически объединит их в один снимок.



Фотосъемка в динамичном режиме

В динамичном режиме можно делать фотографии движущегося объекта, а затем объединять их в одну фотографию, на которой изображено движение.

- 1 Нажмите клавишу камеры.
- 2 Поверните телефон против часовой стрелки, чтобы камера находилась в альбомной ориентации.
- 3 Коснитесь значка  > .
- 4 Наведите объектив на объект и нажмите клавишу камеры, чтобы сделать первый снимок.
- 5 Переместите телефон вслед за движением объекта съемки. Телефон автоматически сделает следующий снимок.
- 6 Продолжайте перемещать телефон, пока не будут сделаны все фотографии для изображения движения. Телефон автоматически объединит их в одну фотографию.



- Перемещайте телефон вертикально или горизонтально, чтобы отслеживать движение объекта.
- В динамичном режиме незахваченные области сюжета будут окрашены черным цветом.
- Расстояние между телефоном и объектом съемки должно составлять не менее трех метров.
- Для наилучшего качества съемки делайте фотографии в хорошо освещенных местах; между объектом съемки и фоном должен быть максимальный контраст.

Медиаплеер

Телефон имеет встроенный проигрыватель Медиаплеер и Windows Media Player. Ниже даны инструкции по использованию Медиаплеера. Дополнительные сведения о проигрывателе Windows Media Player можно найти во встроенной справочной системе.

Загрузка музыкальных файлов в телефон



Музыкальные файлы загружаются в телефон следующими способами.

- Копирование файлов на карту памяти и установка карты в телефон ► с. 16
- Загрузка файлов из беспроводной сети (обратитесь к встроенной справочной системе)
- Получение данных по Bluetooth ► с. 103
- Синхронизация с приложением ActiveSync® ► с. 64



Обновление библиотеки

- 1 Выберите пункт **Пуск > Медиаплеер**.
- 2 Выберите пункт **Поиск**, чтобы найти и добавить новые файлы в библиотеку Медиаплеера.
- 3 По завершении обновления библиотеки нажмите кнопку **Готово**.

Воспроизведение музыки и видеоклипов

- 1 Выберите пункт **Пуск > Медиаплеер**.
- 2 Выберите пункт **Плеер** (при необходимости).
- 3 Коснитесь значка , чтобы открыть текущий список воспроизведения.
- 4 Коснитесь значка .
- 5 Выберите файлы для воспроизведения и нажмите кнопку **Готово**.
- 6 Выберите файл.
- 7 Во время воспроизведения используйте следующие средства управления.

Значок	Назначение
	Регулировка громкости звука
	Переход к предыдущему файлу; перемотка назад (касание и удержание)
	Приостановка воспроизведения
	Возобновление воспроизведения
	Переход к следующему файлу; перемотка вперед (касание и удержание)

Значок	Назначение
	<ul style="list-style-type: none"> •  Выбор системы объемного звучания с каналами •  Изменение звукового эффекта •  Изменение режима воспроизведения в случайном порядке или режима повтора •  Выбор фрагмента для повтора

- 
 - Технология SRS CS Headphone™ позволяет получить объемное звучание 5.1 в стандартных наушниках при воспроизведении аудио-записей с многоканальной звуковой дорожкой, например DVD фильмов
 - Технология WOW HD™ существенно улучшает качество звука. Эта технология позволяет получить глубокие басы и высокоточное воспроизведение высоких частот.

Создание списка воспроизведения

- 1 Выберите пункт **Пуск** > **Медиаплеер**.
- 2 Выберите пункт **Библиотека**, чтобы просмотреть библиотеку.
- 3 Коснитесь значка .
- 4 Выберите пункт **Меню** > **Новый список**.

- 5 Введите название нового списка воспроизведения.
- 6 Коснитесь поля фотографии и выберите фотографию для списка воспроизведения (при необходимости).
- 7 Нажмите кнопку **Готово**.

Добавление файлов в список воспроизведения

- 1 Выберите список воспроизведения в окне библиотеки.
- 2 Коснитесь значка **+**.
- 3 Выберите файлы, которые требуется добавить, и нажмите кнопку **Готово**.

Фотоальбом

В этом разделе дано описание просмотра фотографий и слайд-шоу.

Просмотр фотографий

- 1 Выберите пункт **Пуск > Фотоальбом**.
- 2 Выберите папку или пункт **Все**, чтобы просмотреть все мини-картинки.
- 3 Откройте фотографию, коснувшись ее мини-картинки.

Просмотр слайд-шоу



- 1 Выберите пункт **Пуск > Фотоальбом**.
- 2 Выберите папку или пункт **Все**, чтобы просмотреть все мини-картинки.
- 3 Нажмите кнопку **Слайд-шоу** или выберите пункт **Меню > Слайд-шоу**.
- 4 Коснитесь экрана или значка  для выбора фоновой музыки.
- 5 Чтобы завершить слайд-шоу, коснитесь экрана и нажмите кнопку **ОК**.

Фоторамка

С помощью Фоторамка можно просматривать слайд-шоу с фоновой музыкой.

Просмотр слайд-шоу в сопровождении фоновой музыки

- 1 Выберите пункт **Пуск > Фоторамка**.
- 2 Поверните телефон против часовой стрелки, чтобы камера находилась в альбомной ориентации.
- 3 Коснитесь значка .
- 4 Выберите папку с фотографиями, к которым требуется применить переходный эффект и время.

- 5 Коснитесь поля звука.
- 6 Установите флажки рядом с нужными музыкальными файлами и нажмите кнопку **Выбор**.
- 7 Коснитесь значка  рядом с пунктом **Фоновый звук**.
- 8 Нажмите кнопку **Готово**.
- 9 Чтобы начать слайд-шоу, коснитесь значка .
- 10 Во время воспроизведения используйте следующие средства управления.







Значок	Назначение
	Изменение внешнего вида дисплея
	Переход к предыдущей фотографии
	Завершение слайд-шоу
	Переход к следующей фотографии
	Изменение формата даты и времени
	Изменение настроек слайд-шоу
	Выход из режима DigitalFrame

- Чтобы изменить громкость фоновой музыки, нажимайте клавишу регулировки громкости.

FM-радио

С помощью FM-радио можно слушать любимые радиостанции.

Прослушивание FM-радио

- 1 Подключите гарнитуру к многофункциональному разъему.
- 2 Выберите пункт **Пуск > FM-радио**.
- 3 Нажмите кнопку **ОК** для запуска автоматической настройки.
- 4 По завершении автонастройки нажмите кнопку **Готово**.
- 5 Выберите нужную радиостанцию.
- 6 Нажмите кнопку **Готово**.
- 7 Коснитесь значков  или  для поиска доступных радиостанций.
 - Чтобы настроить радиостанцию, коснитесь значка  или .
 - Для регулировки громкости коснитесь значка .
 - Чтобы переключить воспроизведение звука, коснитесь значка .

Сохранение найденных радиостанций при помощи автоматической настройки

- 1 На экране радио выберите пункт **Сканировать**.
- 2 Нажмите кнопку **Да**.
- 3 По завершении сканирования нажмите кнопку **Готово**.

Сохранение найденных радиостанций вручную

- 1 На экране радио выберите радиостанцию, которую требуется сохранить.
- 2 Коснитесь одного из значков  внизу экрана.

Выбор станции

- 1 На экране радио выберите пункты **FM1** или **FM2**.
- 2 Коснитесь нужной станции в нижней части экрана.



Запись с FM-радио



- 1 На экране радио выберите пункт **Меню** > **Запись**, чтобы выполнить запись с текущей радиостанции.
- 2 По окончании выберите пункт **Стоп**.
Записанный файл сохраняется в папке **Память телефона** > **FM-радио**.

Видео редактор





С помощью приложения «Видео редактор» можно редактировать или создавать видеофильмы, монтируя отснятые фото- или видеоматериалы.



Автоматическая обрезка видеозаписей

- 1 Выберите пункт **Пуск** > **Видео редактор**.
- 2 Поверните телефон против часовой стрелки, чтобы камера находилась в альбомной ориентации.
- 3 Выберите пункт **Автообрезка**.
- 4 Выберите стиль и коснитесь значка .
- 5 Установите флажок на видеозаписи, которую требуется обрезать, и коснитесь значка .





- 6 Коснитесь значка , чтобы просмотреть видеозапись.
- 7 Коснитесь значка , чтобы сохранить видеозапись.
- 8 Коснитесь значка **OK**.



Добавление ранее записанного звукового сопровождения к видеоклипу

- 1 Выберите пункт **Пуск > Видео редактор**.
- 2 Поверните телефон против часовой стрелки, чтобы камера находилась в альбомной ориентации.
- 3 Выберите пункт **Музыкальный...**
- 4 Выберите стиль и коснитесь значка .
- 5 Установите флажки возле изображений, которые требуется добавить, и коснитесь значка .
- 6 Удалите изображения или коснитесь значка , чтобы изменить их вид (при необходимости).
- 7 Коснитесь значка .
- 8 Выберите музыкальный файл и нажмите кнопку **OK**.
- 9 Коснитесь значка .

- 10 Выберите пункт **Введите текст здесь**.
- 11 Введите название видеозаписи и нажмите кнопку **Готово**.
- 12 Коснитесь значка .
- 13 Коснитесь значка , чтобы просмотреть видеозапись.
- 14 Коснитесь значка , чтобы сохранить видеозапись.
- 15 Нажмите кнопку **ОК**.

Создание раскадровки

- 1 Выберите пункт **Пуск > Видео редактор**.
- 2 Поверните телефон против часовой стрелки, чтобы камера находилась в альбомной ориентации.
- 3 Выберите пункт **Раскадровка**.
- 4 Выполните индивидуальную настройку раскадровки с помощью следующих значков (более подробные сведения об индивидуальной настройке раскадровки см. в расширенном руководстве по использованию).
 -  Добавление видеоклипов
 -  Добавление аудиофайлов
 -  Создание текстового слайда
 -  Удаление видеоклипов

- Чтобы изменить продолжительность видеозаписи, дублировать видеозапись (запись звука), добавить субтитры, изменить переходы или добавить эффекты, коснитесь мини-картинки изображения и соответствующего значка.
- 5 Коснитесь значка .
 - 6 Коснитесь значка , чтобы просмотреть видеозапись.
 - 7 Коснитесь значка , чтобы сохранить видеозапись.
 - 8 Нажмите кнопку **OK**.

Игры

Телефон содержит такие игры, как Bubble Breaker и Solitaire. Кроме того, телефон позволяет загружать Java-игры и играть в них.

- 1 Выберите пункт **Пуск > Игры**.
- 2 Выберите игру.

Java

Телефон поддерживает приложения и игры, построенные на платформе Java. Чтобы загрузить приложения на основе Java, выполните следующие действия.

- 1 Выберите пункт **Пуск > Java**.
- 2 Выберите пункт **Загрузка приложений...**, чтобы открыть обозреватель Opera и перейти на веб-узел Samsung Mobile.
- 3 Чтобы загрузить новые приложения на основе Java, следуйте инструкциям, предоставленным на веб-узле.

Приложения для работы

ActiveSync

С помощью приложения ActiveSync можно синхронизировать телефон с компьютером, создавать резервные копии и выполнять восстановление данных.

Установка ActiveSync на компьютер

Для синхронизации данных необходимо установить приложение ActiveSync с компакт-диска, поставляемого с телефоном, либо с веб-узла Microsoft (<http://www.microsoft.com>).

Чтобы установить ActiveSync с компакт-диска, выполните следующие действия.

- 1 Вставьте компакт-диск в соответствующий дисковод компьютера.
- 2 Проведите установку, следуя указаниям на экране.
- 3 По завершении установки следуйте появляющимся на экране указаниям мастера настройки синхронизации, чтобы подключить устройство к компьютеру и обеспечить совместный доступ к данным.

Подключение телефона к компьютеру

- 1 Выберите пункт **Пуск > Настройки**.
- 2 На вкладке **Основные** выберите пункт **Общие > Подключение USB > ActiveSync**.
- 3 Нажмите кнопку **Готово**.
- 4 Подключите один разъем (мини-USB) кабеля для обмена данными с компьютером к многофункциональному разъему телефона, а другой — к USB-порту компьютера.

Синхронизация данных

При подключении телефона к компьютеру приложение ActiveSync автоматически начинает синхронизацию данных. Синхронизацию можно запустить и вручную, выбрав пункт **Синхрониз..**. Чтобы прервать процесс синхронизации, выберите пункт **Стоп**.

Можно также самостоятельно найти и скопировать нужные файлы с устройства на компьютер или обратно. Для этого в окне приложения Microsoft ActiveSync выберите пункт **Проводник**.

Более подробную информацию о синхронизации данных можно найти во встроенной справочной системе.



При форматировании папки «Мое устр. хранения» с помощью подключенного компьютера может снижаться скорость записи в эту папку. Во избежание этого форматируйте папку «Мое устр. хранения» с помощью телефона.

Добавление сервера Exchange

- 1 Выберите пункт **Пуск > ActiveSync**.
- 2 Выберите пункт **Меню > Доб. сервер-источ ...**
- 3 Введите адрес электронной почты.
- 4 Выберите пункт **Далее**.
- 5 Введите имя пользователя Exchange, пароль и имя домена.
- 6 Выберите пункт **Далее**.
- 7 Введите адрес сервера. Для установки безопасного соединения установите флажок рядом с параметром **Требуется шифрованное подключение (SSL)**.
- 8 Выберите пункт **Далее**.
- 9 Выберите типы данных для синхронизации.
- 10 По окончании нажмите кнопку **Готово**.

Изменение расписания синхронизации

Если данные регулярно синхронизируются с помощью сервера Exchange, можно настроить ведение отдельных расписаний синхронизации для часов с повышенной загрузкой и для обычных часов. Изменение расписания синхронизации.

- 1 Выберите пункт **Пуск > ActiveSync**.
- 2 Выберите пункт **Меню > Расписание...**
- 3 Установите следующие параметры.
 - **Высок. загрузки:** установка частоты выполнения синхронизации в период наибольшей нагрузки.
 - **Низкой загрузки:** установка частоты выполнения синхронизации в обычные часы.
 - **Использовать при роуминге:** параметр задает использование тех же настроек синхронизации в зоне роуминга.
 - **Отпр./получать при нажатии “Отправить”:** если установлен данный параметр, синхронизация будет выполняться при выборе пункта **Отправить** во время обмена сообщениями.
- 4 По окончании нажмите кнопку **ОК**.

Часы и Сигналы

Приложение «Часы и Сигналы» позволяет настраивать сигналы, напоминания и мировое время, а также использовать секундомер.

Установка сигнала

- 1 Выберите пункт **Пуск > Часы и Сигналы**.
- 2 На вкладке **Сигнал** выберите пункт **Создать**.
- 3 Установите параметры сигнала.
- 4 По окончании нажмите кнопку **Готово**.

Остановка сигнала

Чтобы отключить сигнал, если для него не установлен повтор, выберите пункт **Закрыть**.



Чтобы отключить сигнал, если для него установлен повтор, выберите пункт **Закрыть**, чтобы отключить сигнал, или **Отложить**, чтобы отключить сигнал до следующего повтора.

Повтор сигнала будет выполняться столько раз, сколько указано в настройках, пока не будет выбран пункт **Закрыть**.

Настройка расписания годовщин

- 1 Выберите пункт **Пуск > Часы и Сигналы**.
- 2 На вкладке **Годовщина** выберите пункт **Создать**.
- 3 Установите параметры годовщины.
- 4 По окончании нажмите кнопку **Готово**.

Создание мирового времени

- 1 Выберите пункт **Пуск > Часы и Сигналы**.
- 2 На вкладке **Мировое время** выберите пункт **Создать**.
- 3 Коснитесь значка , чтобы открыть список городов.
-  Выберите пункт **Имя** или **Вр.**, чтобы упорядочить список по названию или часовому поясу соответственно.
- 4 Выберите город.
- 5 Нажмите кнопку **Готово**.
- 6 Выберите пункт **Уст. как домашние**, чтобы изменить настройки времени (при необходимости).
- 7 Нажмите кнопку **Готово**.
- 8 При установке часов в качестве начальных нажмите кнопку **Да**.

Использование секундомера

- 1 Выберите пункт **Пуск > Часы и Сигналы**.
- 2 На вкладке **Секундомер** выберите пункт **Старт**.
- 3 Чтобы записать отрезок времени, выберите пункт **Круг**.
- 4 По окончании выберите пункт **Стоп**.
- 5 Чтобы удалить сделанные ранее записи, выберите пункт **Сброс**.

Расписание

Расписание используется для планирования встреч, напоминании о днях рождения и других важных для Вас событиях.





Создание события календаря

- 1 Выберите пункт **Пуск > Расписание**.
- 2 Выберите пункт **Создать**.
- 3 Заполните поля и выберите параметры для события.
- 4 По окончании нажмите кнопку **Готово**.



Если установлено отображение по месяцам, то под отмеченными датами событий будет небольшой треугольник.

Изменение вида календаря

- 1 Выберите пункт **Пуск > Расписание**.
- 2 Коснитесь следующих значков, чтобы изменить вид календаря.
 -  Отображение по месяцам
 -  Разметка по часам на каждый день недели (с понедельника по воскресенье)
 -  Разметка по часам на один день
 -  Список назначенных встреч

Отключение сигнала события

Во время звучания сигнала назначенного события выберите пункт **Закреть**.

Заметки

Заметки служат для создания напоминаний, набросков или записей.

Создание заметки

- 1 Выберите пункт **Пуск > Заметки**.
- 2 Чтобы создать новую заметку (при необходимости), выберите пункт **Создать**.
- 3 Введите заметку, используя панель ввода.
 - Для сведений о создании набросков см. ► с. 71.
 - Для создания записей выберите пункт **Меню > Показать панель 3**

4 По окончании нажмите кнопку **ОК**.

Создание наброска

- 1 Выберите пункт **Пуск > Заметки**.
- 2 Выберите пункт **Создать**.
- 3 Создайте набросок с помощью штрихов.
- 4 Чтобы изменить сделанный набросок, выберите пункт **Меню > Изменить способ в ...**

Можно коснуться наброска и удерживать его, пока не появится изображение стилуса. После этого можно перемещать рисунок или изменять его размеры с помощью стилуса, или перейти в **Меню** к другим параметрам.

Записки



В записках можно использовать одновременно текст и рисунки от руки. Чтобы создать записку, выполните следующие действия.

- 1 Выберите пункт **Пуск > Записки**.
- 2 Выберите пункт **Создать** (при необходимости).
- 3 Создайте заметку с помощью инструментов для рисования и панели ввода.
- 4 По окончании выберите пункт **Сохранить**.
- 5 Нажмите кнопку **ОК**.

Диктофон

Аудиозаметки позволяют записывать, прослушивать и отправлять голосовые напоминания.

Запись голосовых напоминаний

- 1 Выберите пункт **Пуск > Диктофон**.
- 2 Выберите пункт **Запись**.
- 3 Перед тем как начать запись, отрегулируйте ее громкость и коснитесь значка .
- 4 Запишите голосовое напоминание.
- 5 По окончании коснитесь значка .
- 6 Нажмите кнопку **ОК**.

Прослушивание голосового напоминания

- 1 Выберите пункт **Пуск > Диктофон**.
- 2 Выберите напоминание. Воспроизведение начнется автоматически.
- 3 Во время воспроизведения используйте следующие средства управления.

Значок	Назначение
	Регулировка громкости звука
	Переход к предыдущему файлу; перемотка назад (касание и удержание)
	Приостановка воспроизведения
	Возобновление воспроизведения
	Переход к следующему файлу; перемотка вперед (касание и удержание)

Задачи

Приложение Задачи позволяет создавать списки дел и назначать сигналы напоминания.

Создание задачи

- 1 Выберите пункт **Пуск > Задачи**.
- 2 Выберите пункт **Меню > Создать задачу**.

3 Введите сведения о задаче.



Чтобы назначить сигнал напоминания о задаче, выберите соответствующее поле выполнения и установите дату выполнения задачи. Коснитесь поля напоминания, выберите пункт **Напомнить** и укажите время и дату напоминания.

4 По окончании нажмите кнопку **ОК**.

Отметка о выполнении задачи

После выполнения задачи выполните следующие действия.

1 Выберите пункт **Пуск > Задачи**.

2 Установите флажок рядом с именем задачи.



Если задача помечена как выполненная, телефон не будет напоминать о ней.

Калькулятор

С помощью калькулятора можно выполнять основные арифметические операции. Для этого необходимо выполнить следующие действия.





1 Выберите пункт **Пуск > Калькулятор**.

2 Введите первое число, используя клавиши калькулятора на экране.

- Для удаления введенных чисел коснитесь значка .
- Чтобы удалить последнюю цифру введенного многозначного числа, коснитесь значка .

- 3 Выберите нужную математическую функцию.
- 4 Введите второе число.
- 5 Для просмотра результатов коснитесь значка .

На экране имеются следующие клавиши.









-  Удаление введенного числа
-  Удаление значения из памяти калькулятора
-  Вызов хранящегося в памяти значения и вставка его в текущее вычисление
-  Добавление числа на экране к значению, хранящемуся в памяти калькулятора

Чтобы открыть технический калькулятор, выполните следующие действия.

- 1 Выберите пункт **Пуск > Калькулятор**.
- 2 Выберите пункт **Технический**.
- 3 Поверните телефон против часовой стрелки, чтобы камера находилась в альбомной ориентации.
- 4 Выполните действие, нажимая кнопки калькулятора на экране.

Конвертер

Смарт-конвертер преобразует единицы измерения при переходе из одной системы в другую. Для этого необходимо выполнить следующие действия.

- 1 Выберите пункт **Пуск > Конвертер**.
 - 2 На вкладках в верхней части экрана выберите один из следующих типов единиц измерения.
 -  Калькулятор чаевых
 -  Длина
 -  Масса
 -  Площадь
 -  Громкость
 -  Температура
 -  Валюта
 - 3 Выберите единицу измерения для преобразования.
 - 4 Введите величину, которую требуется преобразовать. На дисплее телефона отобразится результат пересчета.
-  В конверторе валют сначала введите курсы, выберите пункт **Изменить курс**.





Smart Reader

С помощью приложения Smart Reader можно извлекать информацию из визитной карточки или документа и переводить ее в текст.

Получение изображения визитной карточки или документа

- 1 Выберите пункт **Пуск > Smart Reader**.
- 2 Поверните телефон против часовой стрелки, чтобы камера находилась в альбомной ориентации.
- 3 Выберите пункт **Визитка** или **Документ**.
- 4 Выровняйте визитную карточку или документ на экране.
 - Совместите края визитной карточки с краями рамки (цвет рамки при этом станет зеленым).
- 5 Нажмите клавишу камеры, чтобы сделать снимок.
 -  • Если включена функция **Автомат. съемка визитки**, снимок визитной карточки будет создан автоматически, когда ее края будут совмещены с краями рамки.
 - Чтобы добиться наилучших результатов, поместите визитную карточку на ровную плоскую поверхность и обеспечьте надлежащее освещение.
- 6 Выберите пункт **Сохранить**.
- 7 Нажмите кнопку **ОК**.

Перевод текста

- 1 Выберите пункт **Пуск > Smart Reader**.
- 2 Поверните телефон против часовой стрелки, чтобы камера находилась в альбомной ориентации.
- 3 Выберите пункт **Перевод**.
- 4 Коснитесь значка , чтобы выбрать тип перевода.
- 5 Выводите текст на экран.
- 6 Нажмите клавишу камеры, чтобы сделать снимок.
- 7 Выделите прямоугольником область текста, которую нужно перевести.
- 8 Коснитесь значка 
 - Чтобы проверить переведенное слово, коснитесь значка .
 - Чтобы выделить прямоугольником новую область текста, коснитесь значка .

Просмотр сделанных изображений

- 1 Выберите пункт **Пуск > Smart Reader**.
- 2 Поверните телефон против часовой стрелки, чтобы камера находилась в альбомной ориентации.

3 Выберите пункт **Картинка**.

4 Чтобы сортировать сделанные снимки, коснитесь одной из следующих вкладок.

Значок	Назначение
	Просмотр всех сделанных изображений
	Просмотр изображений визитных карточек
	Просмотр изображений документов
	Просмотр изображений переводов

5 Прокрутите вправо или влево для выбора изображения.

PowerDic



Приложение PowerDic - это многоязычный переводной словарь, в котором пользователь может создавать собственные списки слов.

Поиск слов



1 Выберите пункт **Пуск > PowerDic**.

2 Выберите пункт **Меню > Словарь**, а затем - тип словаря.

- При выборе параметра **Унифицированный по...** поиск слова будет осуществляться во всех имеющихся словарях.

- 3 Прикоснитесь к полю ввода, расположенному в верхней части экрана.
- 4 Используя экранную клавиатуру, введите слово, которое необходимо найти.
 - Чтобы перейти в режим рукописного ввода текста, коснитесь значка .
- 5 Чтобы начать поиск слова, коснитесь значка .
- 6 Для управления поиском используйте следующие значки:

Значок	Назначение
	Переход к предыдущему слову
	Переход к следующему слову
	Пометка слова с помощью цвета
	Добавление слова в пользовательский список слов

-  В приложении имеется возможность просмотреть слова, которые в написании сходны с введенным словом. Для этого коснитесь значка  > **Слов**.

Создание пользовательского списка слов

- 1 Выберите пункт **Пуск > PowerDic**.
- 2 Найдите в словаре слово, которое необходимо добавить в пользовательский список.
- 3 Коснитесь значка , чтобы добавить слово в пользовательский список.
- 4 Если необходимо создать новый список слов, введите его название и нажмите кнопку **ОК**.
- 5 В появившемся перечне выберите созданный список слов, а затем - пункт **ОК**.

Работа с пользовательским списком слов

- 1 Выберите пункт **Пуск > PowerDic**.
- 2 Выберите пункт **Меню > Словарь > Словарь**.
- 3 С помощью элементов управления, расположенных в верхней части экрана, выберите список слов и язык.
- 4 Используя элементы управления, расположенные над областью, в которой отображается список слов, перейдите на вкладку выбора типа словаря.

- 5 Для работы со списком слов используйте следующие элементы управления:

Значок	Назначение
	Удаление слова из списка
	Изменение списка слов
	Удаление всех слов на текущей вкладке

- 6 Чтобы приступить к выполнению упражнений со словами из списка, нажмите кнопку **Exercise**; чтобы перейти к прохождению теста с этими словами, - кнопку **Quiz**.

Поиск



Поиск позволяет находить любые данные, хранящиеся в телефоне (включая контакты, журналы вызовов, медиафайлы, расписания, сообщения или программы) или находящиеся в Интернете.

Поиск в телефоне

- 1 Выберите пункт **Пуск > Поиск**.
- 2 Выберите вкладку **Мои телефон** (при необходимости).
- 3 Откройте выпадающее меню **Все** и выберите категорию.
- 4 Коснитесь поля ввода.

- 5 Введите букву или поисковое слово для данных и коснитесь значка .
 - Будут отображены все данные, содержащие введенную букву или слово.
- 6 Выберите нужные вам данные.

Поиск в Интернете

- 1 Выберите пункт **Пуск > Поиск**.
 - 2 Выберите вкладку **Интернет** (при необходимости).
 - 3 Выберите пункт **Google**, затем пункты **Google** и **Bing**.
-  Данные также можно получить с помощью служб Google (Mail, YouTube, Maps) или Bing (MSN Today, Mail, Messenger).
- 4 Коснитесь поля ввода.
 - 5 Введите букву или поисковое слово для данных и коснитесь значка .
 - Будут отображены все данные, содержащие введенную букву или слово.
- 6 Выберите нужные вам данные.

Интернет

Просмотр веб-страниц с помощью обозревателя Opera

В данном разделе описаны функции доступа в Интернет и процедура сохранения закладок для избранных веб-страниц при использовании мобильного обозревателя Opera Mobile.





- За доступ в Интернет и загрузку данных может взиматься дополнительная плата.
- Имеющиеся значки могут различаться в зависимости от страны и поставщика услуг.

Доступ в Интернет

1 Выберите пункт **Пуск > Opera Browser**.

2 Для перемещения по веб-страницам используйте следующие значки.



Значок	Назначение
	Возврат на предыдущую страницу
	Переход на избранную веб-страницу
	Создание новой вкладки или страницы; переход на ранее открытую страницу
	Переход на домашнюю страницу
	Доступ в меню обозревателя

Чтобы выполнить поиск в Интернете, нажмите строку ввода адреса в верхней части экрана, коснитесь нижнего поля и введите ключевое слово, после чего коснитесь значка .

Чтобы поменять обозреватель по умолчанию Opera на Internet Explorer, коснитесь значка  > **Настройки** > **Подробнее**. Снимите флажок с пункта **Opera как браузер по умолчанию**.

Создание закладок для избранных веб-страниц

Чтобы добавить веб-страницу в список избранных, выполните следующие действия.

- 1 Выберите пункт **Пуск** > **Opera Browser**.
- 2 Коснитесь значка  > .
- 3 Введите название веб-страницы и ее адрес, а затем выберите папку (создать новую папку можно с помощью пункта **Создать папку** в выпадающем меню).
- 4 По окончании коснитесь значка .

Midomi

С помощью веб-службы Midomi можно идентифицировать композицию. Для этого необходимо просто напеть ее мотив или записать фрагмент на телефон с радио или другого источника.

Поиск сведений о композиции по напетому мотиву



- 1 Выберите пункт **Пуск > Midomi**.
 - 2 Выберите вкладку **Пение** (при необходимости).
 - 3 Коснитесь области экрана, на которой написано **Коснитесь и напойте**, и затем напойте мотив в телефон.
-  Для достижения наилучших результатов пойте не менее 10 секунд.
- 4 Закончив пение, коснитесь области экрана, на которой написано **ЗАПИСЬ**. Служба Midomi начнет поиск совпадений и отобразит все результаты.

Поиск сведений о композиции по записи фрагмента с аудиоисточника

- 1 Выберите пункт **Пуск > Midomi**.
 - 2 Выберите вкладку **Музыка** (при необходимости).
 - 3 Коснитесь области экрана, на которой написано **Коснитесь и удерживайте для включения динамика**, и поместите телефон рядом с аудиоисточником.
-  Для достижения наилучших результатов запишите фрагмент композиции длиной не менее 10 секунд .
- 4 По окончании коснитесь области экрана, на которой написано **ЗАПИСЬ**. Служба Midomi начнет поиск совпадений и отобразит все результаты.

Виджет поиска

Использование службы поиска Live Search и множества других служб, таких как Directions, Maps, Hotmail и Messenger.

- 1 Выберите пункт **Пуск > Поиск Bing Search**.
 - 2 Выберите пункт **Продолжить**.
 - 3 Введите букву или поисковое слово для данных и коснитесь значка .
-  Выберите пункт **каталог**, чтобы воспользоваться другими службами.

Проигрыватель интернет-видео и аудио

Приложение Потокковый плеер позволяет воспроизводить видеозаписи и аудиофайлы, в сети Интернет.

Потоковое мультимедиа через Интернет

- 1 Выберите пункт **Пуск > Потокковый плеер**.
- 2 Коснитесь значка .
- 3 Введите URL-адрес потокового медиафайла.
- 4 Выберите пункт **Подключение**.
- 5 Во время воспроизведения используйте следующие средства управления.

Значок	Назначение
	Регулировка громкости звука
	Приостановка воспроизведения
	Возобновление воспроизведения
	Остановка просмотра
	Увеличение или уменьшение масштаба

RSS Новости

В данном разделе описано использование средства RSS Новости для получения последних новостей и информации с часто посещаемых веб-узлов.

Подписка на RSS-каналы

Чтобы подписаться на RSS-каналы с помощью ввода адреса, выполните следующие действия.

- 1 Выберите пункт **Пуск > RSS Новости**.
- 2 Выберите категорию канала.
- 3 Выберите пункт **Добавить**.
- 4 Выберите пункт **Добавить URL RSS/ATOM**.
- 5 Введите адрес RSS-канала и нажмите кнопку **Готово**.
- 6 Введите название RSS-канала и выберите его категорию.
- 7 Выберите пункт **Добавить**.

Чтобы подписаться на RSS-каналы с помощью поиска, выполните следующие действия.

- 1 Выберите пункт **Пуск > RSS Новости**.
- 2 Выберите категорию канала.
- 3 Выберите пункт **Добавить**.
- 4 Выберите пункт **Поиск ссылок**.
- 5 Введите имя и коснитесь значка .

- 6 Выберите канал.
- 7 Выберите пункт **Добавить**.

Обновление и чтение RSS-новостей

- 1 Выберите пункт **Пуск > RSS Новости**.
- 2 Выберите категорию канала > категория.
- 3 Выберите пункт **Обновить**.
 - Телефон предпримет попытку подключения к Интернету. При необходимости активируйте подключение к Интернету.
- 4 Нажмите кнопку **Готово**.
- 5 Выберите канал и ссылку.

Подкасты

С помощью приложения «Подкасты» можно искать, загружать и прослушивать подкасты.

Подписка на подкасты

Чтобы подписаться на подкасты с помощью ввода адреса, выполните следующие действия.

- 1 Выберите пункт **Пуск > Podcast**.
- 2 Выберите пункт **Меню > Добавить URL Podcast**.
- 3 Введите адрес подкаста и выберите пункт **Добавить**.

Чтобы подписаться на подкасты с помощью поиска, выполните следующие действия.

- 1 Выберите пункт **Пуск > Podcast**.
- 2 Выберите пункт **Меню > Поиск Podcast**.
- 3 Введите имя и коснитесь значка . Телефон начнет в Интернете поиск подкастов, связанных с указанным словом, и отобразит результаты.
- 4 Выберите подкаст, на который необходимо подписаться, выберите пункт **Добавить > ОК**.

Загрузка и воспроизведение подкастов

- 1 Выберите пункт **Пуск > Podcast**.
- 2 Выберите подкаст.
- 3 Выберите пункт **Меню > Загрузить**.
- 4 Выберите подкасты, которые требуется загрузить.
- 5 Нажмите кнопку **Готово**, чтобы загрузить подкасты.
- 6 По окончании нажмите кнопку **ОК**.

Обновление библиотеки подкастов

После подписки на подкасты (► с. 90) можно легко обновлять библиотеку и прослушивать свежие подкасты. Чтобы обновить библиотеку подкастов, выполните следующие действия.

- 1 Выберите пункт **Пуск > Podcast**.
- 2 Выберите пункт **Обновить**.
- 3 Выберите подкасты, которые требуется обновить.
- 4 Нажмите кнопку **Готово > Готово**.

Сообщества

Communities — это удобная функция, позволяющая загружать фотографии на веб-узлы и в блоги.

Загрузка фотографий

Загрузите фотографии на веб-узлы и в блоги с помощью функции Communities. Чтобы загрузить фотографии, выполните следующие действия.

- 1 Выберите пункт **Пуск > Communities**.
- 2 Выберите пункт **Принять** (при необходимости).
- 3 Выберите блог или веб-узел.

- 4 Выберите пункт **Отправка**.
- 5 Выберите пункт **Принять**, чтобы разрешить вход в систему с помощью веб-обозревателя (при необходимости).
- 6 Введите имя пользователя и пароль, затем нажмите кнопку **Готово**.
- 7 Введите текст к фотографии и выберите пункт **Добавить**.
- 8 Перейдите к фотографии и коснитесь названия файла.
- 9 Выберите другие параметры (при необходимости).
- 10 Нажмите кнопку **Готово**.
 - Фотография будет загружена на веб-узел или в блог.
- 11 По окончании можно перейти на веб-узел и просмотреть сведения о загрузке или вернуться к списку веб-узлов, нажав соответствующую клавишу.

Отложенная загрузка фотографий (резервирование отправки)

С помощью функции резервирования отправки Communities можно указать определенную дату и время для загрузки фотографий на веб-узел или в блог. Чтобы выполнить резервирование отправки, выполните следующие действия.

- 1 Выберите пункт **Пуск > Communities**.
- 2 Выберите пункт **Меню > Параметры > Резервирование отправки**.
- 3 Выберите пункт **Создать**.
- 4 Выберите блог или веб-узел.
- 5 Введите текст к фотографии и выберите пункт **Добавить**.
- 6 Перейдите к фотографии и выберите пункт **Добавить**.
- 7 Выберите другие параметры (при необходимости).
- 8 Выберите пункт **Дата** в выпадающем меню и укажите дату резервирования отправки.
- 9 Выберите пункт **Время** в выпадающем меню и укажите время резервирования отправки.
- 10 Нажмите кнопку **Готово**.

Marketplace

Функция Marketplace позволяет находить и добавлять в телефон новые приложения. С ее помощью можно выполнять поиск приложений, просматривать их, покупать и загружать прямо в телефон. Доступные приложения зависят от оператора сети и поставщика услуг.

- 1 Выберите пункт **Пуск > Marketplace**.
- 2 Найдите и загрузите понравившиеся приложения.

Microsoft My Phone

С помощью функции Microsoft My Phone можно синхронизировать контакты, календарь, задачи, текстовые сообщения, музыкальные файлы, фотографии, видеозаписи и другие документы, если создать учетную запись My phone по адресу: <http://myphone.microsoft.com>.

- 1 Выберите пункт **Пуск > Microsoft My Phone**.
- 2 Выберите пункт **Далее**.
- 3 Выберите пункт **Принять**.
- 4 Введите имя пользователя и пароль, затем нажмите кнопку **Sign in**.
- 5 Синхронизируйте данные телефона с веб-сервером.
 - После этого данные на странице My Phone будут доступны для использования.

Возможности подключения

Подключение к Интернету или локальной сети

Можно подключиться к поставщику услуг Интернета и использовать это подключение для отправки и получения сообщений электронной почты, а также для просмотра ресурсов Интернета. Можно также подключиться к любой локальной сети, например к корпоративной сети вашего места работы.

Подключение к Интернету

- 1 У поставщика услуг Интернета необходимо получить следующие сведения: телефонный номер сервера поставщика, имя пользователя и пароль.
- 2 Выберите пункт **Пуск > Настройки**.
- 3 На вкладке **Дополнительные** выберите пункт **Подключение > Подключение**.
- 4 В меню **My Internet** выберите пункт **Добавить новое подключение через модем**.
- 5 Создайте модемное подключение. Чтобы просмотреть дополнительные сведения на любом экране настройки, коснитесь значка .

6 После успешной настройки подключения запустите обозреватель **Opera Browser** или **Internet Explorer** для просмотра ресурсов Интернета. Телефон подключится к сети автоматически.







Чтобы настроить беспроводное подключение к Интернету или подключение с помощью сетевой карты, добавьте новое подключение в группу **Моя рабочая сеть**.

Подключение к рабочей сети

- 1 У сетевого администратора необходимо получить следующие сведения: телефонный номер сервера, имя пользователя и пароль.
 - 2 Выберите пункт **Пуск > Настройки**.
 - 3 На вкладке **Дополнительные** выберите пункт **Подключение > Подключение**.
 - 4 В группе **Моя рабочая сеть** настройте модем, подключение к серверу VPN или подключение к прокси-серверу. Чтобы просмотреть дополнительные сведения на любом экране настройки, коснитесь значка
 - 5 После успешной настройки подключения запустите обозреватель **Opera Browser** или **Internet Explorer** для просмотра ресурсов Интернета. Телефон подключится к сети автоматически.
- В меню **Проверки подлинности GPRS** можно выбрать метод проверки подлинности подключений GPRS.

Завершение подключения

Чтобы завершить подключение, выполните следующие действия.

- При подключении через телефонную сеть, VPN-подключении или через поставщика интернет-услуг коснитесь значка на панели состояния и выберите значок активного сетевого подключения ( ,  ,  ,  или ). Появится экран диспетчера беспроводных подключений. Выберите пункты **Все подключения данных** и **Отключить**.
- Если для подключения используется кабель, отсоедините телефон от компьютера.
- При подключении через модем или сетевую карту (Ethernet) извлеките карту из телефона.

Чтобы задать параметры завершения подключения, выполните следующие действия.

- 1 Выберите пункт **Пуск > Настройки**.
- 2 На вкладке **Основные** выберите пункт **Общие > Беспроводная связь**.
- 3 Выберите пункт **Меню > Настройки передачи**.
- 4 Установите флажки рядом с нужными параметрами.
 - **Нажата кл. завершения**: при быстром нажатии на клавишу завершения вызова подключение будет прервано.
 - **Спящий режим**: при переходе телефона в спящий режим подключение будет прервано.

- **Нет данных:** если пакет данных не передается в течение определенного периода времени, подключение будет прервано.

Поиск активного сетевого подключения

Значки в верхней части экрана отображают активные подключения. Коснитесь любого значка, чтобы просмотреть активные подключения. Информация о подключении будет отображена в небольшом окошке.



Подключения для передачи данных и Wi-Fi могут быть активными одновременно. При этом телефон будет использовать сеть Wi-Fi в качестве подключения к Интернету по умолчанию.

Общий интернет

Использование телефона в качестве беспроводного модема или другого устройства.

- 1 Подключите телефон к другому телефону или компьютеру через порт USB или Bluetooth.
- 2 Выберите пункт **Пуск > Общий Интернет**.
- 3 Выберите тип подключения к компьютеру и тип сетевого подключения.
- 4 Для запуска совместного использования Интернета выберите пункт **Подключ..**

Bluetooth

Телефон можно подключить к другим Bluetooth-устройствам, находящимся в зоне действия сети. Стены и другие препятствия между устройствами могут делать невозможным подключение или обеспечивают низкое качество сигнала.

Включение беспроводной функции Bluetooth

- 1 Выберите пункт **Пуск > Настройки**.
- 2 На вкладке **Основные** выберите пункт **Сеть > Bluetooth**.
- 3 Коснитесь значка устройства в центре экрана.
- 4 Чтобы другие устройства могли обнаружить ваш телефон и подключиться к нему, выберите пункт **Меню > Инфо об устройстве** и коснитесь значка  рядом с пунктом **Включить видимость для других устройств**.
- 5 Нажмите кнопку **Готово**.

Изменение имени Bluetooth-устройства

Можно изменять имя вашего телефона, которое отображается при соединении с другими устройствами, поддерживающими Bluetooth. Для этого выполните следующие действия.

- 1 Выберите пункт **Пуск > Настройки**.
- 2 На вкладке **Основные** выберите пункт **Сеть > Bluetooth > Меню > Инфо об устройстве**.
- 3 Нажмите поле ввода имени.
- 4 Введите имя телефона.
- 5 Нажмите кнопку **Готово**.

Поиск устройств, поддерживающих Bluetooth, и подключение к ним

- 1 Выберите пункт **Пуск > Настройки**.
- 2 На вкладке **Основные** выберите пункт **Сеть > Bluetooth**.
- 3 Выберите пункт **Поиск**.
 - Телефон автоматически выполнит поиск устройств Bluetooth и отобразит их значки.
 - Чтобы задать параметры поиска, выберите пункт **Меню > Параметры**, а затем выберите тип устройства.

4 Перетащите значок устройства на значок телефона в центре экрана.

5 При подключении введите PIN-код Bluetooth длиной до 16 символов и нажмите кнопку **Готово**.

 Чтобы соединение с другим устройством было успешным, оба устройства Bluetooth должны указать одинаковый код доступа. Гарнитур и автомобильные комплекты громкой связи могут использовать фиксированный код доступа, например **0000**.

6 Выберите службы, затем нажмите кнопку **Готово**.

Передача данных с помощью беспроводной функции Bluetooth

1 Откройте **Мои файлы** или другое приложение, в котором хранятся данные.

2 Нажмите и удерживайте имя файла, чтобы отправить его, или выберите пункт **Меню**.

3 Выберите параметр отправки по Bluetooth.

4 Выберите устройство в списке найденных устройств.

Прием данных с помощью беспроводной функции Bluetooth

- 1 Введите PIN-код для беспроводного устройства Bluetooth (при необходимости).
- 2 После получения данных нажмите кнопку **Да**, чтобы сохранить их на устройстве.

Чтобы принимать все входящие сигналы, выполните следующие действия.

- 1 Выберите пункт **Пуск > Настройки**.
- 2 На вкладке **Основные** выберите пункт **Сеть > Bluetooth > Меню > Сервисы Bluetooth**.
- 3 Выберите пункт **Параметры** рядом с пунктом **Перед. объектов**.
- 4 Коснитесь значка  рядом с пунктом **Включить прием всех входящих передач**.
- 5 Нажмите кнопку **Готово**.

Wi-Fi

Данная модель телефона оснащена функцией беспроводной сети, позволяющей подключаться к беспроводным локальным сетям (WLAN).

Активация сети WLAN и подключение к ней

- 1 Выберите пункт **Пуск > Настройки**.
- 2 На вкладке **Основные** выберите пункт **Сеть > Wi-Fi**.
- 3 Коснитесь значка устройства в центре экрана.
- 4 Выберите пункт **Поиск**.
 - Телефон отобразит доступные подключения WLAN.
- 5 Перетащите значок сети на значок телефона в центре экрана.
 - Телефон предпримет попытку подключения к сети WLAN.

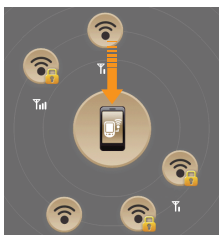

- 6 Выберите сетевой профиль, введите пароль и нажмите кнопку **Готово** (при необходимости).
- 7 При подключении к сети WLAN нажмите кнопку **Ok**.

Создание нового подключения Wi-Fi

- 1 Выберите пункт **Пуск > Настройки**.
- 2 На вкладке **Основные** выберите пункт **Сеть > Wi-Fi**.
- 3 Выберите пункт **Меню > Добавить сеть**.
- 4 Введите имя сети и настройте параметры подключения.
- 5 По окончании выберите пункт **Далее**.
- 6 Введите настройки проверки подлинности сети.
- 7 Нажмите кнопку **Готово** или **Далее**, чтобы перейти к следующему шагу.
- 8 Задайте параметры доступа к сети IEEE 802.1x и тип протокола расширенной аутентификации EAP (при необходимости).
- 9 Нажмите кнопку **Готово**.
 - На экране настройки подключения Wi-Fi отобразится новая сеть. Перетащите значок сети на значок телефона в центре экрана, чтобы подключиться к сети.

Connected Home

С помощью приложения Connected Home можно обмениваться медиафайлами между домашними устройствами. Доступ к файлам можно получать через устройства, поддерживающие стандарт DLNA (Digital Living Network Alliance — Альянс цифровых сетей для дома).

Воспроизведение файлов на другом устройстве

- 1 Выполните поиск и подключение к сети WLAN (► с. 104).
- 2 Выберите пункт **Пуск > Connected Home**.
- 3 Выберите пункт **ВЫБЕРИТЕ СОДЕРЖИМОЕ**.
- 4 Коснитесь значка устройства в центре экрана.
- 5 Выберите пункт **Меню > Настройки**.
- 6 Выберите пункт **Общие папки...** в меню **Общие папки**.
- 7 Выберите пункт **Добавить...**, чтобы предоставить общий доступ к папке (максимальное количество папок — 3).

8 Перейдите к папке и коснитесь ее имени.



Папку, к которой предоставлен общий доступ, можно изменить, выбрав пункт **Изменить...** и указав новую папку. Удалить папку из списка общих папок можно с помощью пункта **Удалить**.

9 Дважды нажмите кнопку **Готово**.

10 Коснитесь кружка с изображением устройства в центре экрана.

11 Выберите папку и файлы.

12 Выберите проигрыватель для воспроизведения медиафайлов.

- На экране проигрывателя появится папка с выбранными медиафайлами или начнется их воспроизведение. Управляйте воспроизведением с помощью значков телефона.

Воспроизведение файлов с одного устройства на другом устройстве

- 1 Выполните поиск и подключение к сети WLAN (► с. 104).
- 2 Выберите пункт **Пуск > Connected Home**.
- 3 Выберите пункт **ВЫБЕРИТЕ СОДЕРЖИМОЕ**.
- 4 Выберите проигрыватель, который содержит медиафайлы.
- 5 Выберите папку и файлы.
- 6 Выберите проигрыватель для воспроизведения медиафайлов.
 - На экране указанного проигрывателя появятся выбранные медиафайлы или начнется их воспроизведение. Управляйте воспроизведением с помощью значков телефона.

Загрузка файлов в телефон

- 1 Выполните поиск и подключение к сети WLAN (► с. 104).
- 2 Выберите пункт **Пуск > Connected Home**.
- 3 Выберите пункт **ВЫБЕРИТЕ СОДЕРЖИМОЕ**.
- 4 Выберите пункт **Меню > Настройки**.
- 5 Выберите пункт **Изменить...** в меню **Папка для загрузки**.
- 6 Выберите папку.
- 7 Нажмите кнопку **Готово**.
- 8 Выберите проигрыватель, который содержит медиафайлы.
- 9 Выберите папку и файлы.
- 10 Выберите пункт **Меню > Загрузить**.
- 11 Выберите файлы и пункт **Загрузить**.
 - Файлы будут загружены в телефон.

Удаление файлов

Чтобы не допускать воспроизведения файлов на телефоне, их можно удалить из списка. Но файлы при этом останутся на сервере.

Устранение неполадок

В случае неполадок с устройством перед обращением в сервисную службу попробуйте выполнить описанные ниже действия.

При включении телефона могут появляться следующие сообщения.

Сообщение	Возможное решение проблемы
SIM-карта отсутствует.	Убедитесь в правильности установки USIM/SIM-карты.
Введите ПИН.	При первом включении устройства работает функция запроса PIN-кода; следует ввести PIN-код, полученный вместе с USIM/SIM-картой. Чтобы отключить запрос PIN-кода, выберите пункт Пуск > Настройки > вкладку Основные > Безопасность > PIN-код SIM , а затем — пункт  рядом с пунктом Запрашивать PIN-код .
SIM-карта заблокирована.	Как правило, USIM/SIM-карта блокируется после того, как несколько раз введен неверный PIN-код. Введите PUK-код, предоставленный оператором мобильной связи.

Устройство не может обнаружить сигнал (рядом со значком сети отсутствуют полоски)

- Если вы только что включили устройство, подождите примерно 2 минуты, пока телефон осуществит поиск сети и обнаружит сигнал.

- В туннелях и лифтах сигнал может отсутствовать. Переместитесь в открытое пространство.
- Возможно, вы находитесь между зонами обслуживания. Сигнал должен появиться, когда вы войдете в зону обслуживания.

Вы забыли код защиты, код PIN или PUK

Если вы забыли или потеряли тот или другой код, обратитесь к продавцу или поставщику услуг.

На дисплее появляются белые линии

На дисплее могут отображаться белые линии, если перед включением устройство не использовалось в течение длительного периода времени или если аккумулятор был извлечен без выключения телефона. Через некоторое время изображение на экране должно нормализоваться.

Номер введен, но вызов не выполняется

- Убедитесь, что вы нажали клавишу [].
- Убедитесь, что телефон использует подходящую сеть.
- Убедитесь, что не активирована функция запрета вызова для данного номера телефона.

Выбранный номер из списка контактов не набирается

- Убедитесь, что в сведениях о данном контакте хранится правильный номер.
- Повторите ввод номера и сохраните его (при необходимости).

Собеседник вас не слышит

- Проверьте, не перекрыт ли доступ к встроенному микрофону.
- Поднесите встроенный микрофон ближе ко рту.
- При использовании гарнитуры проверьте правильность ее подключения.

Низкое качество звука при вызове

- Убедитесь, что внутренняя антенна и антенна Bluetooth не заблокированы. Обе антенны расположены в нижней части устройства.
- При нахождении в зонах со слабым сигналом вызов может прекратиться. Перейдите в другое место и попробуйте выполнить вызов еще раз.

Аккумулятор заряжается неправильно, или устройство самостоятельно отключается при зарядке

- Отсоедините телефон от зарядного устройства, выньте аккумулятор, затем вставьте его на место и еще раз попробуйте зарядить телефон.
- На клеммы аккумулятора могла попасть грязь. Протрите оба золотистых контакта чистой мягкой тканью и снова попробуйте зарядить аккумулятор.
- Если аккумулятор не заряжается до конца, утилизируйте старый аккумулятор надлежащим образом и замените его новым.
- Для зарядки от компьютера по USB установите программу ActiveSync.

Устройство нагревается

При одновременном использовании нескольких приложений устройство потребляет больше энергии и может нагреваться. Это нормальная ситуация, которая никак не сказывается на сроке службы или производительности устройства.

Устройство не подключается к сети Интернет

- Убедитесь в правильности соответствующих настроек, полученных от поставщика услуг.
- Убедитесь в наличии активного беспроводного соединения с поставщиком услуг и в беспрепятственном прохождении сигнала.
- Убедитесь в правильности введенных имени и пароля.

Не удается найти устройство с поддержкой Bluetooth

- Убедитесь, что в обоих устройствах активирована беспроводная функция Bluetooth.
- Проверьте, не превышает ли расстояние между устройствами 10 метров и не разделены ли они стенами или другими преградами.
- Убедитесь, что настройки каждого из устройств позволяют им обнаружить друг друга.
- Убедитесь, что оба устройства поддерживают беспроводную технологию Bluetooth.
- Убедитесь, что на обоих устройствах был введен верный PIN-код.

Невозможно прослушивать музыку на беспроводной гарнитуре Bluetooth

- Убедитесь, что гарнитура подключена к вашему устройству.
- Убедитесь, что формат звукозаписи, которую вы пытаетесь прослушать, поддерживается гарнитурой.
- Убедитесь, что расстояние между телефоном и гарнитурой не превышает 10 метров и что устройства не разделены стенами или другими преградами.

Охрана здоровья и техника безопасности

Для обеспечения наилучшей работы телефона, а также во избежание опасных ситуаций или нарушения закона, ознакомьтесь со следующими мерами предосторожности.



Предупреждения о безопасности

Храните телефон в местах, недоступных для детей и домашних животных

Во избежание несчастных случаев храните мелкие детали телефона и аксессуары в местах, недоступных для детей и домашних животных.

Берегите слух



Продолжительное воздействие чрезмерно громкого звука может вызвать нарушения слуха. Прежде чем подключать наушники к источнику звука, обязательно следует уменьшить громкость. Уровень громкости не должен превышать минимально необходимый для разговора или прослушивания музыки.

Правильная установка мобильного телефона и аксессуаров в автомобиле

Убедитесь, что мобильные телефоны или аксессуары, установленные в автомобиле, надежно закреплены. Не помещайте телефон и его аксессуары в зоне раскрытия подушки безопасности или рядом с ней. Неправильная установка оборудования для беспроводной связи может привести к серьезным травмам в случае срабатывания подушки безопасности.

Аккуратное использование и утилизация аккумуляторов и зарядных устройств

- Используйте только рекомендованные компанией Samsung аккумуляторы и зарядные устройства, предназначенные для вашего телефона. Несовместимые аккумуляторы и зарядные устройства могут привести к серьезным травмам и повреждению вашего телефона.
- Никогда не утилизируйте аккумулятор или телефон путем сожжения. Соблюдайте все местные правила утилизации использованных аккумуляторов и устройств.
- Никогда не помещайте аккумуляторы и телефоны внутрь или на поверхность нагревательных приборов, например микроволновых печей, электрических плит или радиаторов. При перегреве аккумуляторы могут взорваться.
- Никогда не разбивайте и не прокалывайте аккумуляторы. Не подвергайте аккумулятор высокому внешнему давлению, которое может привести к короткому замыканию или перегреву.

Меры предосторожности при использовании кардиостимуляторов

Во избежание радиопомех сохраняйте дистанцию не менее 15 см между мобильными телефонами и кардиостимуляторами, как рекомендуют производители и независимая исследовательская группа Wireless Technology Research. При появлении малейших признаков радиопомех в работе кардиостимулятора или другого медицинского прибора немедленно выключите телефон и проконсультируйтесь с производителем кардиостимулятора и медицинского прибора.

Выключайте телефон в потенциально взрывоопасной среде

Не пользуйтесь телефоном на автозаправочных станциях (станциях техобслуживания), а также вблизи емкостей с топливом или химическими веществами. Выключайте телефон в местах, где этого требуют соответствующие предупреждающие знаки и инструкции. Телефон может стать причиной взрыва или пожара в непосредственной близости от объектов хранения топлива или химических веществ, а также в местах выполнения взрывных работ. Не храните и не перевозите горючие жидкости, газы или взрывчатые вещества вместе с телефоном, его компонентами или принадлежностями.

Снижение риска повреждений и преждевременного износа

Когда вы вводите текст сообщения и играете в игры, держите телефон расслабленной рукой, не надавливайте на экран или кнопки с усилием, используйте специальные функции, позволяющие сократить количество нажимаемых клавиш (например, словари и шаблоны), чаще делайте перерывы.

Не используйте устройство, если его дисплей поврежден или разбит

Разбитое стекло или акрил могут вызвать травмы рук и лица. Обратитесь в сервисный центр Samsung для замены дисплея. Если повреждения устройства возникли в результате его неправильной эксплуатации, гарантия производителя будет аннулирована.



Меры предосторожности

Безопасность дорожного движения

Не используйте телефон при управлении автомобилем и соблюдайте все правила, ограничивающие использование мобильных телефонов при вождении автомобиля. Используйте устройства громкой связи для обеспечения безопасности.

Выполняйте все действующие правила и предупреждения

Ознакомьтесь со всеми предписаниями, ограничивающими использование мобильного телефона в определенной области.

Используйте только аксессуары, рекомендованные компанией Samsung

Использование несовместимых аксессуаров может стать причиной повреждения телефона или привести к травме.

Выключайте телефон вблизи любого медицинского оборудования

Ваш телефон может создавать помехи в работе медицинского оборудования в больницах или других медицинских учреждениях. Следуйте всем требованиям, предупреждениям и указаниям медицинского персонала.

На борту самолета выключайте телефон или отключайте его беспроводные функции

Включенный телефон может вызвать помехи, влияющие на работу бортового оборудования. Соблюдайте все правила авиаперелетов и по требованию персонала выключайте телефон или переключайте его в автономный режим.

Берегите аккумуляторы и зарядные устройства от повреждений

- Берегите устройство от воздействия экстремальных температур (ниже 0° C/32° F или выше 45° C/113° F). Слишком высокая или слишком низкая температура сокращает емкость и срок службы аккумуляторов.
- Не допускайте соприкосновения аккумуляторов с металлическими предметами, так как это создает замыкание между контактами «+» и «-» и приводит к временному или постоянному нарушению работы аккумуляторов.
- Не используйте поврежденные зарядные устройства или аккумуляторы.
- Использование аккумулятора неправильного типа может послужить причиной взрыва телефона. Утилизируйте использованные аккумуляторы согласно инструкциям.

Обращайтесь с телефоном аккуратно и осторожно

- Нельзя разбирать устройство во избежание поражения электрическим током.
- Избегайте попадания влаги на телефон. Проникнув внутрь устройства, она может привести к его серьезным повреждениям; при этом специальная наклейка внутри корпуса изменит свой цвет. Не прикасайтесь к телефону мокрыми руками. Попадание влаги влечет за собой прекращение действия гарантии производителя.

- Не используйте и не храните телефон в запыленных или загрязненных помещениях. Это может вызвать повреждение подвижных частей телефона.
- Удары и неаккуратное обращение могут привести к серьезным повреждениям электроники телефона.
- Не покрывайте телефон краской; краска может засорить подвижные части и нарушить их нормальную работу.
- Не подносите вспышку фотокамеры или другой источник света устройства близко к глазам детей и животных.
- Не подвергайте телефон воздействию магнитных полей, это может привести к повреждению телефона и карты памяти. Не используйте футляры и аксессуары с магнитными замками и берегите телефон от длительного воздействия магнитных полей.

Не используйте телефон вблизи других электронных приборов

Телефон излучает радиочастотные сигналы, которые могут создавать помехи в работе электронных устройств, не защищенных от воздействия радиочастотного излучения, таких как кардиостимуляторы, слуховые аппараты, медицинские приборы, а также бытовая и автомобильная аппаратура. Для устранения неполадок, связанных с радиопомехами, обратитесь к производителю оборудования.



Важная информация по использованию устройства

При использовании держите телефон в обычном положении

Не касайтесь внутренней антенны телефона.

Доверяйте ремонт телефона только квалифицированным специалистам

Неквалифицированный ремонт может привести к повреждению телефона и прекращению действия гарантии.

Продление срока службы аккумулятора и зарядного устройства

- Не следует оставлять аккумулятор подключенным к зарядному устройству на срок более недели, поскольку избыточная зарядка может сократить срок службы аккумулятора.
- Если полностью заряженный аккумулятор не использовать в работе, он со временем разряжается.
- После зарядки аккумулятора всегда отключайте зарядное устройство от источника питания.
- Аккумуляторы следует использовать только по их прямому назначению.

Аккуратно обращайтесь с SIM-картой и картами памяти

- Не извлекайте карту при передаче и получении данных, так как это может привести к потере данных и/или повреждению карты или телефона.
- Предохраняйте карту от сильных ударов, статического электричества и электрических помех от других устройств.
- Частые стирание и запись данных сокращают срок службы карты.
- Не прикасайтесь к позолоченным контактам карт памяти пальцами и металлическими предметами. Загрязненную карту протирайте мягкой тканью.

Доступ к службам экстренной помощи

В некоторых районах и при некоторых обстоятельствах выполнить экстренные вызовы невозможно. В случае отъезда в отдаленные или не обслуживаемые районы продумайте другой способ связи со службами экстренной помощи.

Информация о сертификации удельного коэффициента поглощения (SAR)

Телефон изготовлен с учетом предельно допустимых уровней облучения радиочастотной (РЧ) энергией, рекомендованных Советом ЕС. Данные стандарты запрещают продажу мобильных устройств, уровень излучения которых (называемый удельным коэффициентом поглощения SAR) превышает 2,0 ватт на килограмм.

Во время тестирования максимальный SAR для данной модели составил 0,266 ватт на килограмм. При обычном использовании значение SAR гораздо меньше, поскольку телефон излучает только то количество радиочастотной энергии, которое необходимо для передачи сигнала на ближайшую базовую станцию. Благодаря автоматическому снижению уровня излучения телефона снижается воздействие радиочастотной энергии.

Декларация о соответствии на задней обложке данного руководства пользователя свидетельствует о соответствии директиве Европейского Союза по радиооборудованию и телекоммуникационному терминальному оборудованию (European Radio & Terminal Telecommunications Equipment (R&TTE) directive). Для получения дополнительных сведений о SAR и стандартах ЕС посетите веб-узел Samsung.

Правильная утилизация изделия

(использованное электрическое и электронное оборудование)



(Данные правила действуют в странах Европейского Союза и других европейских странах с раздельной системой сбора  мусора)

Наличие данного значка показывает, что изделие и его электронные аксессуары (например зарядное устройство, гарнитура, кабель USB) по окончании их срока службы нельзя утилизировать вместе с бытовыми отходами. Во избежание нанесения вреда окружающей среде и здоровью людей при неконтролируемой утилизации, а также для обеспечения возможности их переработки для повторного использования утилизируйте изделие и его электронные аксессуары отдельно от прочих отходов.

Сведения о месте и способе утилизации изделия в соответствии с нормами природоохраны можно получить у продавца или в соответствующей государственной организации.

Бизнес-пользователи должны обратиться к поставщику и ознакомиться с условиями договора покупки. Запрещается утилизировать изделие и его электронные аксессуары вместе с другими производственными отходами.

Правильная утилизация аккумуляторов для этого продукта



(для стран ЕС и других европейских стран, использующих отдельные системы возврата аккумуляторов).

Такая маркировка на аккумуляторе, руководстве или упаковке указывает на то, что аккумуляторы, используемые в данном продукте, не должны выбрасываться вместе с другими бытовыми отходами по окончании срока службы. Химические символы Hg, Cd или Pb означают то, что аккумулятор содержит ртуть, кадмий или свинец в количествах, превышающих контрольный уровень в Директиве ЕС 2006/66. Если аккумуляторы утилизированы неправильно, эти вещества могут нанести вред здоровью людей или окружающей среде.

Для защиты природных ресурсов и с целью повторного использования ценных материалов, отделяйте аккумуляторы от остального мусора и сдавайте их на переработку через местную систему бесплатного обмена аккумуляторов.

Отказ от ответственности

Некоторое содержимое и услуги данного устройства принадлежат третьим лицам и защищены законом об охране авторских прав, патентом, торговой маркой и/или другими законами об интеллектуальной собственности. Такое содержимое и услуги предназначены исключительно для личного некоммерческого использования. Запрещается использование любого содержимого или услуги способом, отличным от указанного владельцем содержимого или поставщиком услуг. Не ограничиваясь вышеупомянутым, если это явно не одобрено владельцем соответствующего содержимого или поставщика услуг, запрещается изменение, копирование, переиздание, загрузка, отправка, перевод, продажа, создание деривативных работ, эксплуатация или распространение любым способом или средством любого содержимого или услуги, установленных на данном устройстве.

СОДЕРЖИМОЕ И СЛУЖБЫ ТРЕТЬИХ ЛИЦ ПОСТАВЛЯЮТСЯ НА УСЛОВИИ «КАК ЕСТЬ».
КОМПАНИЯ SAMSUNG НЕ ДАЕТ НИКАКИХ ГАРАНТИЙ, ЯВНЫХ ИЛИ ПОДРАЗУМЕВАЕМЫХ, НА ИСПОЛЬЗОВАНИЕ ТАКОГО СОДЕРЖИМОГО ИЛИ СЛУЖБ С ЛЮБОЙ ЦЕЛЬЮ. КОМПАНИЯ SAMSUNG В ЯВНОЙ ФОРМЕ ОТКАЗЫВАЕТСЯ ОТ ЛЮБЫХ ПОДРАЗУМЕВАЕМЫХ ГАРАНТИЙ, ВКЛЮЧАЯ (НО НЕ ОГРАНИЧИВАЯСЬ) ГАРАНТИИ ГОДНОСТИ ДЛЯ ПРОДАЖИ И СООТВЕТСТВИЯ ОПРЕДЕЛЕННОЙ ЦЕЛИ. КОМПАНИЯ SAMSUNG НЕ ГАРАНТИРУЕТ ТОЧНОСТЬ, ГОДНОСТЬ, СВОЕВРЕМЕННОСТЬ, ЗАКОННОСТЬ ИЛИ ПОЛНОТУ ЛЮБОГО СОДЕРЖИМОГО ИЛИ СЛУЖБ, ДОСТУПНЫХ НА ДАННОМ УСТРОЙСТВЕ, И НИ ПРИ КАКИХ ОБСТОЯТЕЛЬСТВАХ, ВКЛЮЧАЯ

НЕБРЕЖНОСТЬ, КОМПАНИЯ SAMSUNG НЕ НЕСЕТ ОТВЕТСТВЕННОСТИ, БУДЬ ТО КОНТРАКТ ИЛИ ГРАЖДАНСКОЕ ПРАВОНАРУШЕНИЕ, ЗА ЛЮБОЙ ПРЯМОЙ, НЕПРЯМОЙ, СЛУЧАЙНЫЙ, СПЕЦИАЛЬНЫЙ ИЛИ ВОСПОСЛЕДОВАВШИЙ УЩЕРБ, АДВОКАТСКИЕ ГОНОРАРЫ, РАСХОДЫ ИЛИ ЛЮБЫЕ ДРУГИЕ УБЫТКИ, ВОЗНИКАЮЩИЕ В ПРОЦЕССЕ ИСПОЛЬЗОВАНИЯ ЛЮБОЙ ИНФОРМАЦИИ (ИЛИ В СВЯЗИ С НИМ), СОДЕРЖАЩЕЙСЯ В ЛЮБОМ СОДЕРЖИМОМ ИЛИ СЛУЖБЕ, ИЛИ В РЕЗУЛЬТАТЕ ИСПОЛЬЗОВАНИЯ ПОСЛЕДНИХ ВАМИ ИЛИ ТРЕТЬИМИ ЛИЦАМИ, ДАЖЕ В ТОМ СЛУЧАЕ, ЕСЛИ ВЫ ИЛИ ОНИ БЫЛИ ПРОИНФОРМИРОВАНЫ О ВОЗМОЖНОСТИ ВОЗНИКНОВЕНИЯ ТАКОГО УЩЕРБА.

Услуги третьих лиц могут быть прекращены или приостановлены в любое время, и компания Samsung не дает никаких разъяснений или гарантий, что любое содержимое или услуга будут доступны в любой период времени. Содержимое и услуги передаются третьими лицами с помощью сети и средств передачи информации, контроля над которыми компания Samsung не имеет. Без ограничения универсальности данного отказа от ответственности компания Samsung явно отказывается от любой ответственности за приостановку или временное прекращение предоставления содержимого или услуг, доступных на данном устройстве.

Компания Samsung также не несет ответственности за клиентское обслуживание, связанное с данным содержимым или услугами. Любые вопросы или запросы на обслуживание, связанное с содержимым или услугами, должны направляться напрямую к поставщикам соответствующего содержимого или услуг.

Алфавитный указатель

аккумулятор

зарядка, 15

установка, 14

аудиозаметка 72

блокировка 17

ВВОД ТЕКСТА

клавиатура Samsung Keypad, 31

клавиатура, 30

ВИДЕО

воспроизведение, 46

запись, 44

Видео редактор 58

Виджеты

индивидуальная настройка виджетов, 26

открытие панели инструментов, 23

перетаскивание на экран «Сегодня», 26

ВЫЗОВЫ

выполнение, 36

из журнала вызовов, 38

из телефонной книги, 36

международный номер, 37

ответ, 37

отклонение, 37

громкость

громкость вызова, 37
системная громкость, 22

заметки

аудио, см. «Аудиозаметки»
наброски, 71
создание, 70

записки 71

игры 61

Интернет

см. Орега

календарь

см. «Сенсорный календарь»

калькулятор 74

камера 43

карта памяти 16

конвертер 76

конвертор

см. «Смарт-конвертор»

контакты

добавление мелодии, 35
добавление фотографий, 34
копирование и перемещение
контактов, 33

- назначение номеров для быстрого набора, 34
- поиск контактов, 32
- распределение, 33
- создание контактов, 32

Медиаплеер

- воспроизведение файлов, 51
- обновление библиотеки, 50
- создание списка воспроизведения, 52

мировое время 68

Мобильный этикет 22

наброски 71

обмен сообщениями

- добавление учетных записей, 42
- отправка сообщения электронной почты, 40
- отправка MMS-сообщений, 39
- отправка SMS, 39
- просмотр, 41

обозреватель

- просмотр, 84
- см. Орега
- создание закладок, 85

подкасты 90

поиск 82

Проигрыватель потоковой передачи 88

радио

см. «FM-радио»

Рынок 95

сброс 20

секундомер 69

сенсорный календарь

изменение вида, 70

отключение сигналов событий, 70

создание событий, 69

сервер Exchange

см. ActiveSync

сигнал

выключение, 67

установка, 67

словарь

поиск слов 79

работа с пользовательским

списком слов 81

создание пользовательского

списка слов 81

сообщества 92

справочная система 29

темы

см. экран «Сегодня»

фоновое изображение

см. экран «Сегодня»

фотоальбом

просмотр слайд-шоу, 54

просмотр фотографий, 53

фотографии

мозаика, 48

основы фотосъемки, 43

панорамная съемка, 47

просмотр, 44

съемка фотографий в динамичном
режиме, 48

съемка фотографий в режиме снимка
улыбки, 46

Фоторамка 54

экран «Сегодня»

добавление или удаление элементов, 21

смена темы или фонового

изображения, 21

ActiveSync

- расписание, 66
- сервер Exchange, 65
- синхронизация, 64
- установка, 63

Bluetooth

- включение, 100
- передача данных, 102
- подключение к другим устройствам, 101
- прием данных, 103

Connected Home 106

FM-радио

- запись песен, 58
- прослушивание, 56
- сохранение найденных радиостанций, 57

Internet Sharing 99

Java 62

Microsoft My Phone 95

Midomi 86

PowerDic 79

RSS Reader 89

SIM-карта 14

Smart Reader

перевод текста, 78

получение изображения, 77

просмотр сделанных изображений, 78

Tasks

отметка о выполнении, 74

создание, 73

USIM-карта 14

Wi-Fi 104

ДЕКЛАРАЦИЯ О СООТВЕТСТВИИ

Абонентская радиостанция носимая стандарта GSM 900/1800

GT-B7620 производства фирмы **Samsung Electronics Co., Ltd.****соответствует**

"Правилам применения абонентских станций (абонентских радиостанций)
сетей подвижной радиотелефонной связи стандарта GSM 900/1800"

Дата принятия декларации:	2009-10-15
Декларация действительна до:	2012-10-15
Орган, осуществивший регистрацию декларации	Федеральное агентство связи РФ
Регистрационный номер:	№ Д-МТ-3134 от 23.10.2009

ИНФОРМАЦИЯ О СЕРТИФИКАЦИИ ПРОДУКЦИИ

Абонентская радиостанция носимая стандарта GSM 900/1800

GT-B7620 производства фирмы **Samsung Electronics Co., Ltd.**

сертифицирована органом по сертификации

"НИИ-ТЕСТ"

Сертификат соответствия:	РОСС КR.AE.95.H01191
Сертификат соответствия выдан:	2008-07-22
Сертификат соответствия действителен до:	2011-07-21
Абонентские радиостанции носимые типа GT-B7620	ГОСТ Р 51318.22-99
соответствуют требованиям нормативных документов:	ГОСТ Р 51318.24-99



Импортер: ООО «Самсунг Электроникс Рус
Казань», 125003, Москва, Б.Гнездниковский пер.,
д.1, стр.2

Срок службы: 3 года	
Изготовитель:	Самсунг Электроникс Ко.Лтд.
Samsung Electronics Co.Ltd.	
Адрес:	Корея, провинция Кёнги, Суwon, 443-742
Suwon-si, Gyeonggi-do, Korea 443-742	
416, Maetan-3dong, Yeongtong-gu	416, Maetan-3dong, Eungtong-gu

1. "Самсунг Электроникс Ко., Лтд.", Корея, Сеул, 100-750, Чунг-анг Инбо Билдинг 7 Суwon Дoнг, Чунг Ку
2. "Самсунг Электроникс Ко., Лтд.", 94-1, Инсо-Дoнг, Гуми-Сити, Кунг-Бак, Корея, 730-350
3. "Тяньжин Самсунг Телеком Технолоджи Ко., Лтд.", Вэйю Роад, Микрoэлектроникс Индустриал Парк ТЕДА, Ксиэньин Дистрикт Тяньжин 300385, Китай
4. "Самсунг Электроникс Хунжоу Ко., Лтд.", Ченжоанг таун, Хунжоу, провинция Гуандонг, Китай

Мобильный телефон**Samsung GT-B7620**

Данный товар **предназначен** для работы в качестве абонентской радиостанции носимой

в стандарте:
GSM-900/1800

Размеры (В/Ш/Г):
118 x 57.3 x 15.9 мм

Вес:
169 г.

1 Аккумулятор*:

Стандартный. Li-Ion, 1500 mAh,
до 200 часов в режиме ожидания,
до 3 часов в режиме разговора.

Срок службы товара: 3 года.

Основные потребительские характеристики:

- Рабочие диапазоны GSM850/900/1800/1900 и WCDMA 900/2100.
- Поддержка GRPS/EDGE/HSDPA.
- Операционная система Windows Mobile 6.5 Pro
- QWERTY клавиатура.
- Процессор Samsung S3C6410.
- Сенсорный AMOLED-дисплей 65 тыс. цветов (480x800 пикселей)
- 5.0 Мпикс камера с автофокусом и возможностью записи видеороликов.
- Интерфейс TouchWiz 2.0.
- Приложения Фоторамка, Smart Reader, Midomi, Connected Home, Словари.
- 64-инструментальная полифония звонка.
- FM-радио, MP3-плеер.
- Память 8 Гб.
- Слот для карт памяти microSD.
- Доступ в интернет (браузер Opera).
- Мультимедийные сообщения (MMS).
- Органайзер (календарь, список дел, будильник, секундомер, мировое время, калькулятор).
- Встроенный E-mail клиент (POP3/SMTP/IMAP).
- Совместимость с V-Card, V-Calendar (MS Outlook).
- Телефонная книга, Виброзвонок, Автодозвон.
- Поддержка GPS.
- WiFi / Bluetooth 2.0 / USB 2.0
- Аккумуляторная батарея 1500 мАч.

*время работы аккумулятора зависит от конфигурации сотовой сети, расстояния до базовой станции, типа SIM-карты, рельефа местности и т.п.

Декларация соответствия (R&TTE)

Компания, **Samsung Electronics**

подтверждает, что данный

мобильный телефон GSM : GT-B7620

к которому относится настоящая декларация, соответствует
указанным ниже стандартам и нормативным документам.

Безопасность	EN 60950-1 : 2001 +A11:2004
SAR	EN 50360 : 2001 EN 62209-1 : 2006
ЭМС	EN 301 489-01 V1.6.1 (09-2005) EN 301 489-07 V1.3.1 (11-2005) EN 301 489-17 V1.2.1 (08-2002) EN 301 489-19 V1.2.1 (11-2002) EN 301 489-24 V1.4.1 (09-2007)
RADIO	EN 301 511 V9.0.2 (03-2003) EN 300 328 V1.7.1 (10-2006) EN 301 908-1 V3.2.1 (05-2007) EN 301 908-2 V3.2.1 (05-2007)

Настоящим декларируется, что [были проведены все
существенные радиотехнические тесты и что] указанное выше
изделие соответствует принципиальным требованиям директивы
1999/5/EC.

Процедура подтверждения соответствия, упомянутая в статье 10 и
подробно описанная в Приложении [IV] директивы 1999/5/EC,
проводилась с привлечением следующих организаций:

BABT, Forsyth House,
Churchfield Road,
Walton-on-Thames,
Surrey, KT12 2TD, UK*

Идентификационный знак: 0168



Техническая документация хранится в:

Samsung Electronics QA Lab.

и предоставляется по запросу.

(Представитель в ЕС)

Samsung Electronics Euro QA Lab.
Blackbushe Business Park, Saxony Way,
Yateley, Hampshire, GU46 6GG, UK*
2009.09.03



Yong-Sang Park / ст. менеджер

(место и дата выпуска)

(фамилия и подпись уполномоченного лица)

* Не является адресом сервисного центра Samsung. Адреса и номера телефонов сервисного центра Samsung см. в гарантийной карточке или обращайтесь по месту приобретения телефона.

Некоторая информация, приведенная в настоящем руководстве, может не соответствовать Вашему телефону, поскольку зависит от установленного программного обеспечения и/или Вашего оператора сотовой связи. Дизайн, спецификации и другие данные могут изменяться без предварительного уведомления.



AE 95